

ULTERRA® QUEST™

MOTEUR DE PÊCHE À LA TRAÎNE MONTÉ SUR ÉTRAVE

Instructions d'Installation

PRÉSENTATION

MERCI

Nous vous remercions d'avoir choisi Minn Kota. Nous sommes persuadés que vous devriez consacrer plus de temps à pêcher et moins de temps à amarrer votre embarcation. C'est pourquoi nous construisons les moteurs de pêche à la traîne les plus intelligents, les plus solides et les plus faciles à utiliser. Chaque aspect d'un moteur de pêche à la traîne Minn Kota est réfléchi et étudié jusqu'à ce qu'il soit digne de porter notre nom. Nous avons investi des heures incalculables de recherche et d'essais pour vous offrir les avantages caractéristiques de Minn Kota, qui vous mènent vraiment « n'importe où, n'importe quand ». Notre principe est simple, nous faisons les choses selon les règles. Nous sommes Minn Kota. Et nous ne cesserons jamais de vous aider à pêcher plus de poissons.

ENREGISTREMENT

N'oubliez pas de conserver votre reçu et d'enregistrer immédiatement votre moteur de pêche à la traîne sur notre site Web minnkota.johnsonoutdoors.com/us/register.

NUMÉRO DE SÉRIE

Le numéro de série à 11 caractères Minn Kota est très important. Cela permet de déterminer le modèle spécifique et l'année de fabrication. Lorsque vous contactez le service à la clientèle ou que vous enregistrez votre produit, vous devez connaître son numéro de série. Une copie de votre étiquette de numéro de série a été incluse, qui peut également être saisie dans l'application One-Boat Network pour y référer à l'avenir.

AVIS : Le numéro de série de l'Ulterra QUEST se trouve à l'intérieur du support, derrière la rampe de moteur de gauche.

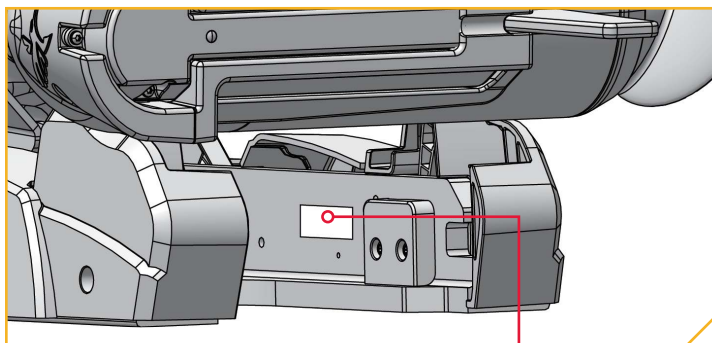

INFORMATION SUR LE MOTEUR (À des fins de référence par le client seulement)

Modèle : _____

Numéro de série : _____

Date de l'achat : _____

Magasin où l'achat a été effectué : _____

AVIS : Ne retournez pas le moteur Minn Kota au détaillant. Le détaillant n'est pas autorisé à réparer ou à remplacer cette unité. Pour le service : communiquer avec Minn Kota au (800) 227-6433; retourner le moteur au Centre de service de l'usine de Minn Kota; envoyer ou apporter le moteur à un centre de service agréé de Minn Kota. Une liste de centres de service agréés est disponible sur notre site Web, minnkota.johnsonoutdoors.com. Pour obtenir un service au titre de la garantie, y compris toutes les options susmentionnées, veuillez inclure la preuve d'achat, le numéro de série et la date d'achat.

Conçu pour iPhone® 11 et iPhone X

Pour une compatibilité mise à jour iOS, Humminbird^{MD} et Minn Kota^{MD}, visitez minnkota.johnsonoutdoors.com



L'utilisation de l'insigne Fait pour Apple signifie qu'un accessoire a été conçu pour se connecter spécifiquement au(x) produit(s) Apple identifié(s) sur l'insigne et qu'il a été certifié par le développeur comme étant conforme aux normes de rendement d'Apple. Apple n'est pas responsable de l'utilisation de cet appareil ou de sa conformité aux normes sécuritaires et légales. iPhone est une marque déposée d'Apple Inc., enregistrée aux États-Unis et dans d'autres pays. La marque « iPhone » est utilisée au Japon avec une licence d'Airphone K.K.

Android^{MC} est une marque de commerce de Google LLC. Le robot Android^{MC} est reproduit ou modifié de l'œuvre créée et partagée par Google et utilisé conformément aux conditions décrites dans la licence Creative Commons 3.0 Attribution.

CONSIGNES DE SÉCURITÉ

Veillez lire attentivement le manuel de l'utilisateur. Suivez toutes les instructions et respectez toutes les consignes de sécurité et mises en garde. L'utilisation de ce moteur n'est autorisée que pour les personnes qui ont lu et compris ces consignes pour l'utilisateur. Les personnes mineures peuvent utiliser ce moteur uniquement sous la supervision d'un adulte.

AVERTISSEMENT

Vous seul êtes responsable de la navigation sécuritaire et prudente sur votre bateau. Nous avons conçu votre produit Minn Kota pour qu'il soit un outil précis et fiable qui vous permettra d'améliorer l'utilisation de votre bateau et d'accroître votre capacité de pêcher des poissons. Ce produit ne vous exonère pas de la responsabilité de naviguer en toute sécurité avec votre bateau. Vous devez éviter les dangers liés à la navigation et toujours exercer une veille permanente afin de pouvoir réagir au fur et à mesure que les situations se présentent. Vous devez toujours être prêt à reprendre le contrôle manuel de votre bateau. Apprenez à utiliser votre produit Minn Kota dans une zone exempte de dangers et d'obstacles.

AVERTISSEMENT

Ne faites jamais fonctionner le moteur hors de l'eau, cela pourrait entraîner des blessures causées par l'hélice en rotation. Le moteur doit être débranché de la source d'alimentation lorsqu'il n'est pas utilisé ou lorsqu'il est hors de l'eau. Au moment de brancher les câbles d'alimentation du moteur à la batterie, veillez à ce qu'ils ne soient pas entortillés ou exposés au frottement, puis placez-les de telle manière que personne ne risque de trébucher. Avant d'utiliser le moteur, assurez-vous que l'isolant des câbles d'alimentation n'est pas endommagé. Ne pas tenir compte de ces mesures de sécurité peut entraîner des courts-circuits avec la ou les batterie(s) et/ou le moteur. Débranchez toujours le moteur de la ou des batterie(s) avant le nettoyage ou la vérification de l'hélice. Évitez de submerger complètement le moteur, car l'eau pourrait pénétrer dans l'unité inférieure par la tête de contrôle et l'arbre. Si le moteur est utilisé alors que de l'eau est présente dans l'unité inférieure, le moteur pourrait subir des dommages considérables. Ces dommages ne seront pas couverts par la garantie.

AVERTISSEMENT

Veillez à ce que ni vous, ni les autres personnes ne s'approchent trop de l'hélice en rotation, que ce soit avec une partie du corps ou des objets. Le moteur est puissant et pourrait provoquer des situations périlleuses ou des blessures pour vous ou les autres. Lorsque le moteur est en marche, méfiez-vous des objets flottants ou des personnes qui pourraient être en train de nager. Les personnes, dont les réactions ou la capacité à faire fonctionner le moteur est/sont affaiblie(s) par l'alcool, la drogue, les médicaments ou d'autres substances, ne sont pas autorisées à utiliser ce moteur. Ce moteur n'est pas adapté à l'utilisation dans de forts courants. Le niveau de pression sonore constant du moteur au moment de l'utilisation est inférieur à 70 dB (A). Le niveau de vibration général ne dépasse pas $8,2 \text{ pi/s}^2$ ($2,5 \text{ m/s}^2$).

AVERTISSEMENT

Lorsque vous arrimez ou déployez le moteur, gardez vos doigts loin de toutes les charnières et pièces mobiles ainsi que de tous les points de pivot. En cas d'opération imprévue, retirez les câbles d'alimentation de la batterie.

AVERTISSEMENT

Il est recommandé d'utiliser exclusivement les accessoires approuvés par Johnson Outdoors avec votre moteur Minn Kota. L'utilisation d'accessoires non approuvés, y compris pour monter ou contrôler votre moteur, pourrait causer des dommages, un fonctionnement inattendu du moteur et des blessures. Veillez à utiliser le produit ainsi que les accessoires approuvés, y compris les télécommandes, en toute sécurité et de la manière indiquée pour éviter les accidents ou un fonctionnement inattendu du moteur. Ne retirez pas les pièces installées en usine, y compris les couvercles, boîtiers et protections du moteur et des accessoires.

CONNAISSEZ VOTRE BATEAU

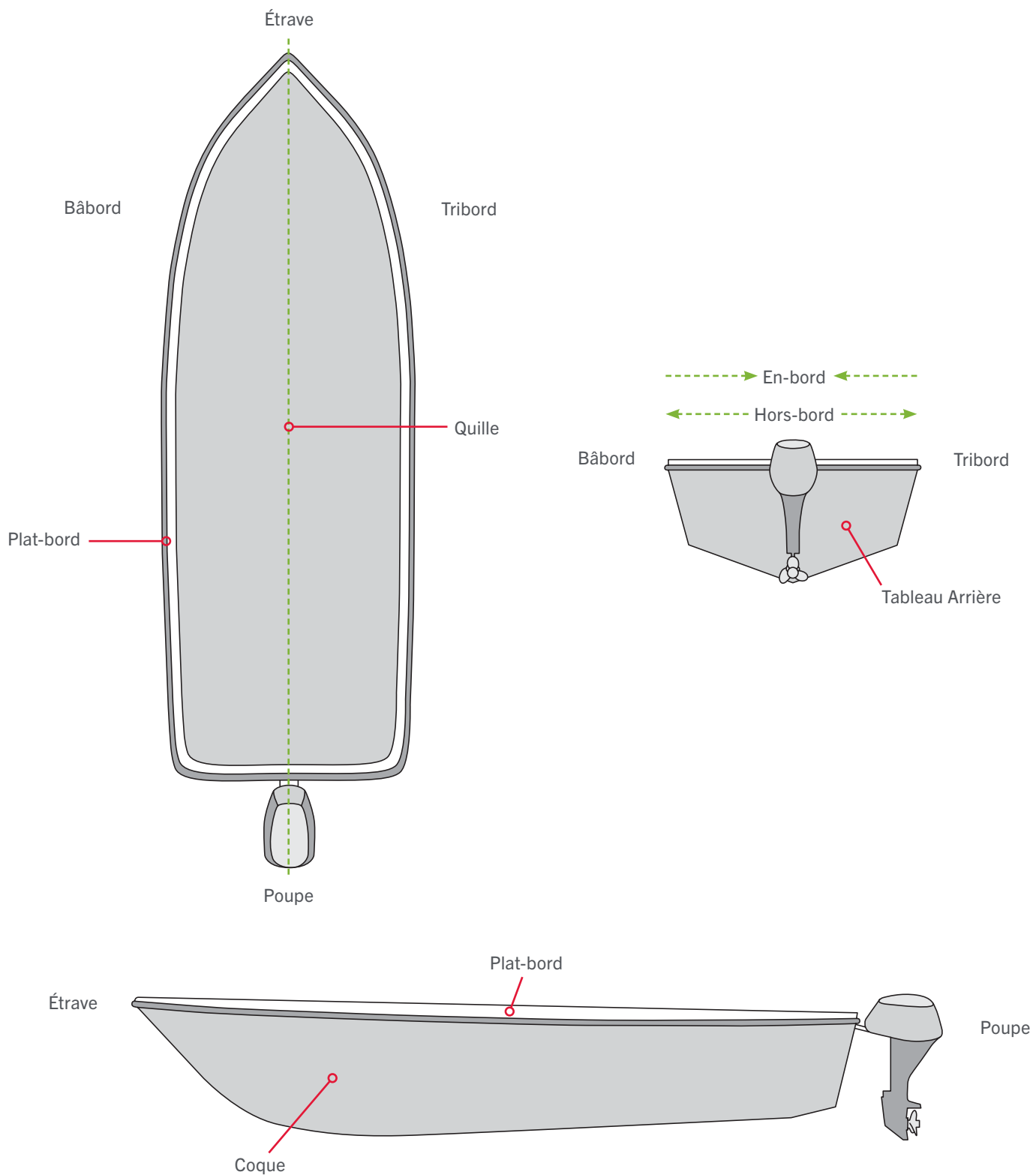

INSTALLATION

INSTALLATION DE L'ULTERRA QUEST

Votre nouvel Ulterra QUEST est offert avec tout ce dont vous aurez besoin pour le montage direct au bateau. Le moteur peut être monté directement sur l'étrave ou couplé avec un coudé à dégagement rapide Minn Kota pour un montage et un démontage simples. Pour obtenir des coudés à dégagement rapide compatibles ou pour trouver votre concessionnaire le plus proche, visitez minnkota.johnsonoutdoors.com. Pour installer le moteur directement sur le bateau, suivez les directives fournies avec ce manuel. Avant de commencer, veuillez examiner la liste des pièces et des outils nécessaires à l'installation. Pour davantage de soutien pour les produits, visitez minnkota.johnsonoutdoors.com.

LISTE DE PIÈCES D'INSTALLATION

Article/Ensemble	N° de pièce	Description	Qté
A (Comprend 1 à 5)	2994948	BAG ASM, INSTINCT, T3 BL HDW	1
1	2323440	SCREW-3/8-16 X 2 1/2 HHCS SS	6
2	2383122	NUT 3/8-16 NYLON INST LOCKNUT	6
3	2321710	WASHER, RUBBER MOUNT	6
4	2371796	BACKUP BAR 3/16 X 1 X 2	6
5	2378608	ANTI SEIZE TUBE, 4CC, TALON	1
6	✘	MOTOR ASSEMBLY	1
7	2390802	LANYARD w/CARABINER IP RMT U2	1
8	411690-1	TROLLING MOTOR REMOTE	1
9	2992371	STABILIZER, BWMT ES TM ASM *72 po (182,9 cm)*	1
10	2321170	PROP, POWER REAMED	1
B (Comprend 11 à 13)	2992604	BAG ASSM, PROP HARDWARE	1
11	2091701	WASHER-PROP (LARGE) MAX101	1
12	2093101	NUT-PROP,NYLOC,LG,MX101 3/8 SS	1
13	2262659	PIN-DRIVE 1" X 3/16 SS 17-4	1
C	2994742	FT PED ASM, ULTERRA QUEST	1
D (Comprend 14)	2994859	BAG ASY-TERROVA/V2,RUB.BUMPERS	1
14	2325110	PAD,FOOT PEDAL PD	5
15	490637-4	CABLE, ETH, M12-M12, BRAID,30'	1
16	490380-1	CABLE, ETHERNET PIGTAIL-700 HD	1
17	2206301	TIE WRAP, LOW PROFILE 8"	1
18	2994961	BAG ASM, CABLE,ADPTR, 490537-2 *490537-2* *MKR-MI-1* *DSC* *MSI*	1
E (Comprend 19)	2994955	BAG ASM, MKA-60 STABILIZER *72 po (182,9 cm)*	1
19	2383475	SCREW-#8-18x1½L SELF DRILL SS *72 po (182,9 cm)*	4
▲	2207124	MANUAL, ULTERRA	1
▲	2207125	MANUAL, INSTL GD, ULTERRA	1
▲	2207126	QK REF GUIDE,ULT Q/INST Q	1
▲	2397110	MANUAL, WIRELESS REMOTE	1
▲	2397115	GUIDE-QCK REFERENCE IP 4.0	1
▲	2294950	INSTRUCTIONS,OBN & REMOTE PAIR	1
▲	2207130	BRUSHLESS QS SETUP GUIDE	1
▲	2377179	INSTR.SHEET, MKA-60 STBLZR *72 po (182,9 cm)*	1

▲ Non affiché sur le schéma des pièces.

✘ Cette pièce est incluse dans un ensemble et ne peut pas être commandée individuellement.

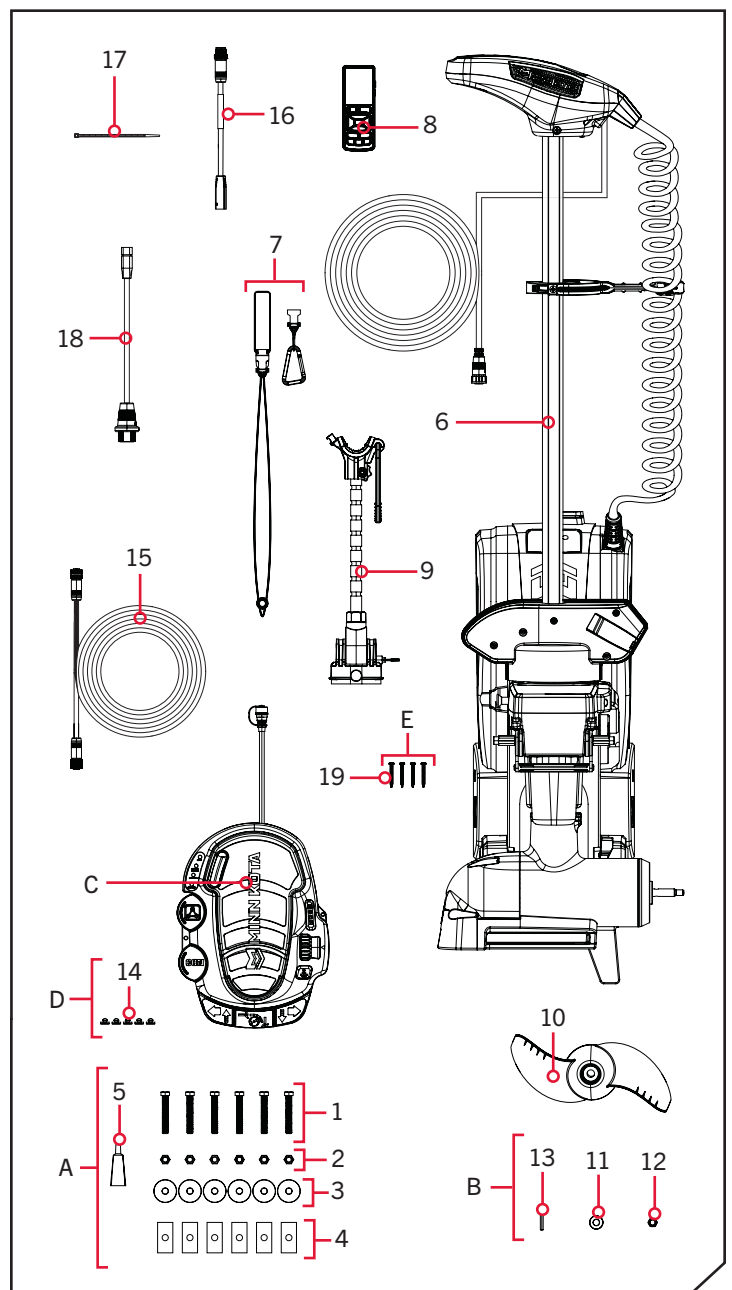

FACTEURS DE MONTAGE

FACTEURS DE MONTAGE >

Il est recommandé que le moteur soit monté aussi près que possible de l'axe ou de la quille du bateau. Assurez-vous que la zone sous l'emplacement de montage est dégagée afin de pouvoir percer les trous et installer la quincaillerie. La surface de montage de l'Ulterra QUEST doit être plate. Des rondelles en caoutchouc peuvent être utilisées pour caler l'extrusion de base afin qu'elle soit à plat avant le serrage de la quincaillerie.

Le moteur ne doit rencontrer aucune obstruction lorsqu'il est abaissé dans l'eau ou monté dans le bateau pour arrimage ou déploiement. Lorsqu'il est arrimé, assurez-vous qu'il y a suffisamment d'espace pour l'arbre et la tête de contrôle et qu'ils ne s'étendent pas au-delà du bateau.

Les six trous de montage doivent être utilisés pour fixer l'Ulterra QUEST au pont du bateau. Si l'emplacement de montage désiré ne permet pas qu'il y ait six trous et boulons de montage, une trousse de renforcement du pont du bateau (1854058) doit être utilisée ou un nouvel emplacement de montage doit être sélectionné. Envisagez un coudé à dégagement rapide lors de l'installation de votre moteur.

Les options de montage pour l'Ulterra QUEST comprennent :

1. Installation du moteur directement sur le pont du bateau
2. Montage du moteur à l'aide d'une trousse de renforcement du pont du bateau MKA-58 (1854058)
3. Montage du moteur avec un support à dégagement rapide en composite MKA-56/RTA-55 (1854056 - noir/1854055 - blanc) ou un support à dégagement rapide coulissant MKA-57 (1854057)
4. Combinaison d'une trousse de renforcement de pont du bateau MKA-58 et d'un support à dégagement rapide MKA-56/RTA-55 avec l'Ulterra QUEST

Lors du montage de l'Ulterra QUEST directement sur le bateau, suivez les instructions d'installation décrites dans ce manuel. Si un support accessoire est utilisé pour monter l'Ulterra QUEST, suivez les instructions d'installation fournies avec l'accessoire de montage. Pour consulter la liste des accessoires compatibles, visitez minnkota.johnsonoutdoors.com.



Découvrez les accessoires disponibles pour votre moteur de pêche à la traîne sur minnkota.johnsonoutdoors.com.

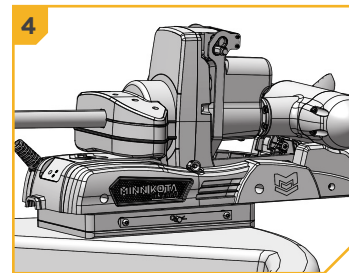
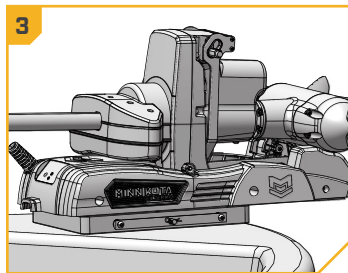
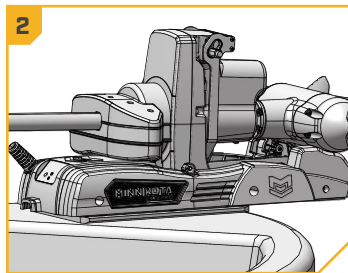
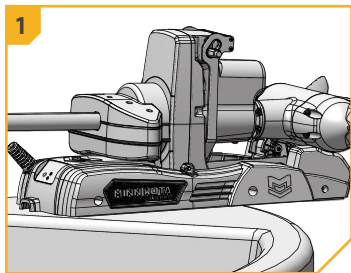

OUTILS ET RESSOURCES NÉCESSAIRES >

- Tournevis cruciforme n° 3
- Poinçon ou autre outil de marquage semblable
- Clé à douille profonde 9/16 po (14,3 mm)
- Perceuse
- Clé ouverte/polygonale de 9/16 po (14,3 mm)
- Une deuxième personne pour vous aider avec l'installation
- Mèche de 3/8 po (9,5 mm)

INSTALLATION >

INSTALLATION DE L'ULTERRA QUEST

1

ARTICLE(S) REQUIS

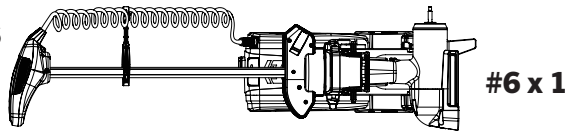

- Placez le moteur de pêche à la traîne (article n° 6) sur une surface élevée et de niveau, comme un établi ou le hayon d'une camionnette. Le moteur, lorsque retiré de la boîte, devrait être en position arrimé.
- Assurez-vous que les câbles d'alimentation de la batterie sont déconnectés ou que le disjoncteur, le cas échéant, est en position « arrêt ».



AVERTISSEMENT

Assurez-vous que le moteur est sur une surface plane et n'est pas branché à une source d'alimentation.

AVIS : Le moteur de pêche à la traîne pèse jusqu'à 90 lb (40,8 kg). Minn Kota recommande d'obtenir l'aide d'une deuxième personne pour l'installation.

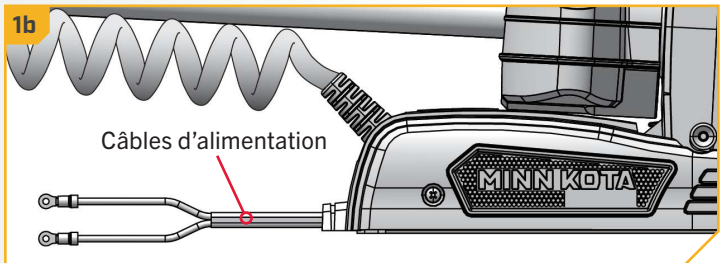

2

- Retirez les quatre vis de la plaque latérale en utilisant un tournevis cruciforme n° 3. Deux de ces vis seront situées de chaque côté du support.
- Retirez la plaque latérale droite et la plaque latérale gauche pour exposer les six trous de montage dans l'extrusion de la base.

AVIS : Assurez-vous que la zone entre le support et le boîtier de direction est propre et exempte de débris et qu'aucun matériel d'installation n'est tombé dedans. Le support contient des coussinets qui entrent en contact avec le boîtier de direction lorsqu'il est rangé. Le moteur ne peut pas être rangé solidement en cas d'obstruction sur les coussinets.

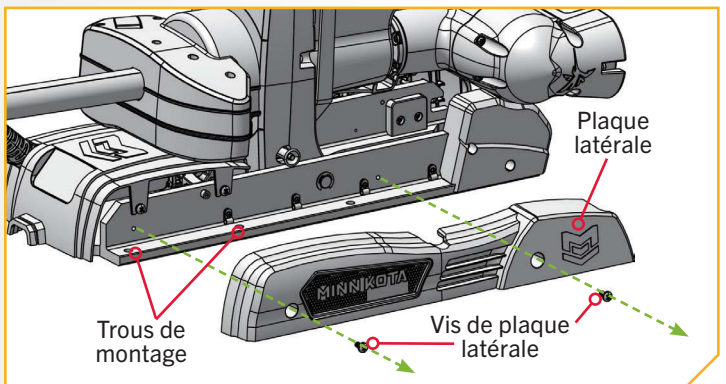

INSTALLATION DE L'ULTERRA QUEST

3

- e. Relisez les facteurs de montage au début de la section Installation pour connaître le dégagement qui convient. Placez le moteur sur l'étrave du bateau dans l'emplacement de montage prévu, aussi près que possible de l'axe ou de la quille du bateau. Assurez-vous qu'il y a suffisamment d'espace pour l'arbre et la tête de contrôle et qu'ils ne s'étendent pas au-delà du bateau. Le moteur peut être installé soit sur le côté bâbord ou tribord de l'étrave, selon la préférence personnelle.
- f. Orientez le moteur de manière à ce que la fente de l'extrusion de base soit positionnée au-delà du plat-bord du bateau. Le dégagement est approprié lorsque la totalité de la fente est visible au-delà du plat-bord. Lorsque le moteur est déployé, il doit y avoir une distance minimale requise de 1½ po (3,81 cm) entre le plat-bord et le fond du boîtier de direction et de l'arbre.

⚠ ATTENTION

Les illustrations sont à titre de référence seulement. Ne déployez pas le moteur tant que l'installation n'est pas terminée sur le bateau. Le déploiement du moteur avant l'installation au bateau pourrait entraîner des blessures.

- g. Lors du montage de l'Ulterra QUEST, les six trous de montage doivent être utilisés. Si l'emplacement de montage désiré ne permet pas qu'il y ait six trous de montage, une trousse de renforcement du pont du bateau (1854058) doit être utilisée ou un nouvel emplacement de montage doit être sélectionné.

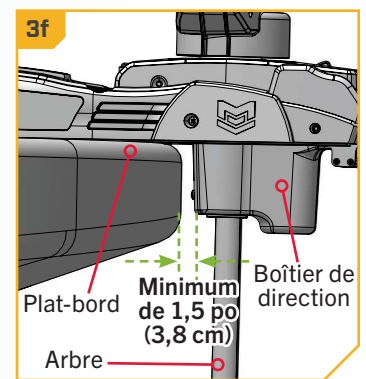
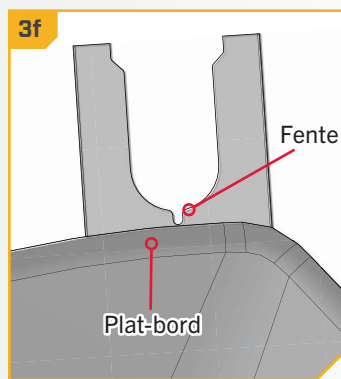
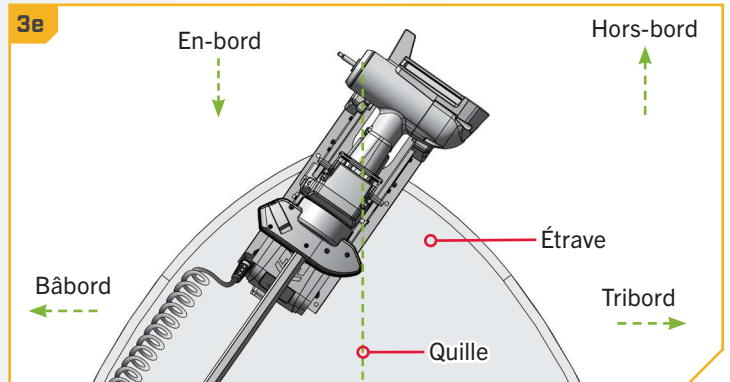

4

- h. Avec le moteur à l'emplacement de montage prévu, utilisez un poinçon ou un outil similaire et marquez les six trous de montage dans l'extrusion de base.
- i. Glissez le moteur de côté pour percer les trous de montage. Percez le pont du bateau à l'aide d'une perceuse et d'une mèche de 3/8 po (9,5 mm) aux endroits marqués.
- j. Repositionnez le moteur sur les trous percés pour installer la quincaillerie de montage.

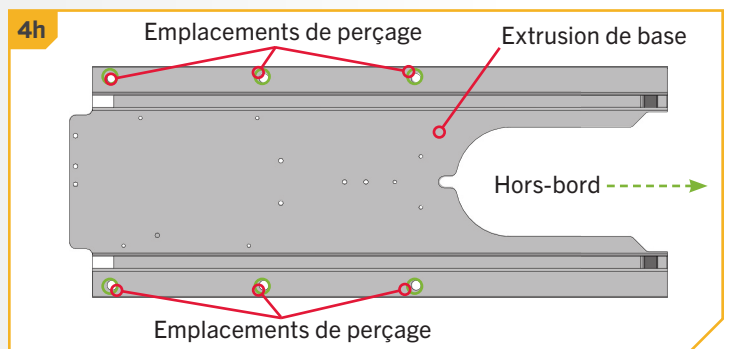

AVIS : De nouveaux trous de montage sont requis lors de la mise à niveau d'un Ulterra à un Ulterra QUEST. De nouveaux trous de montage plus grands s'adapteront au moteur à poussée plus élevée et assureront que l'installation est sécurisée.

AVIS : La surface de montage de l'Ulterra QUEST doit être plate. Des rondelles en caoutchouc peuvent être utilisées pour caler l'extrusion de base afin qu'elle soit à plat avant le serrage de la quincaillerie.

INSTALLATION DE L'ULTERRA QUEST

5

ARTICLE(S) REQUIS



#1 x 6

#2 x 6



#3 x 6



#4 x 6



#5 x 1

AVIS : Pour prévenir le grippage de la quincaillerie en acier inoxydable, n'utilisez pas d'outils haute vitesse pour l'installation. Mouillez les vis ou appliquez un produit antigrippant (article n° 5) peut aider à prévenir qu'elles grippent.

- k. Utilisez six vis à tête creuse hexagonale (article n° 1) et appliquez un antigrippant (article n° 5) sur chaque vis. Insérez les vis dans l'extrusion de base et dans chacun des emplacements percés. Si les rondelles en caoutchouc (article n° 3) sont utilisées, les rondelles en caoutchouc doivent se trouver entre l'extrusion de base et le pont du bateau.
- l. Placez une barre d'appui (article n° 4) et un écrou Nylock (article n° 2) à l'extrémité de chaque vis. Serrez avec une clé polygonale ou une clé ouverte de 9/16 po (14,3 mm). Assurez-vous que toute la quincaillerie est bien fixée.

AVIS : Faites preuve de vigilance pour éviter de pincer ou d'endommager les fils de capteur qui longent l'extrusion de base lors de l'installation et du serrage de la quincaillerie de montage.

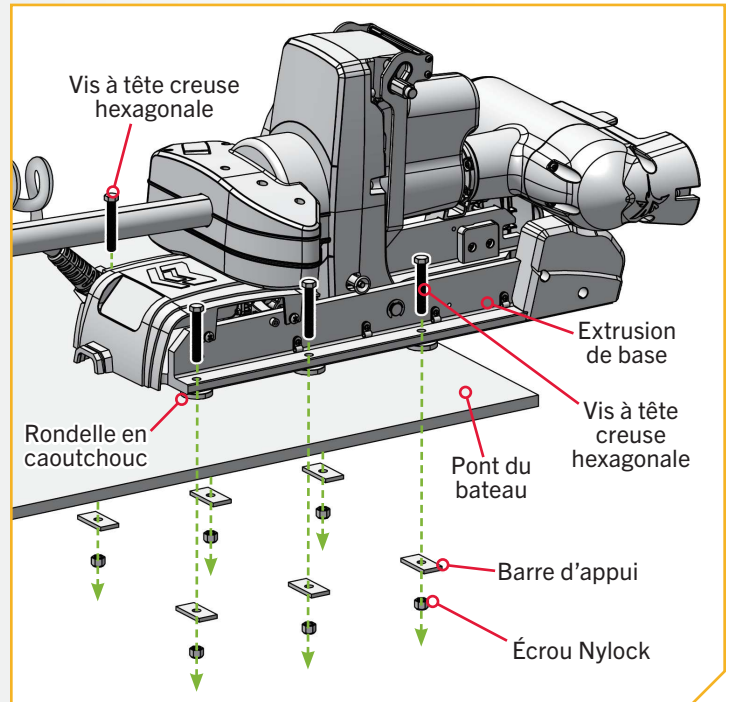

6

- m. Remplacez la plaque latérale droite et la plaque latérale gauche. Remplacez les quatre vis de la plaque latérale en utilisant un tournevis cruciforme n° 3. Deux de ces vis seront situées de chaque côté du support.

AVIS : Lors de la réinstallation des plaques latérales, prenez soin d'éviter de pincer les fils du capteur qui passent le long de l'extrusion de la base.

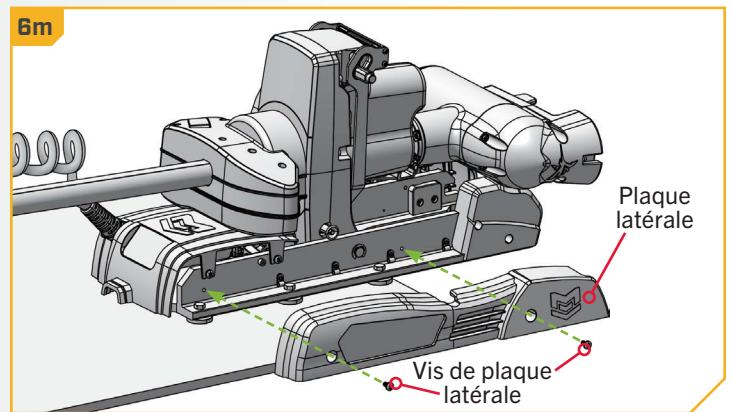

INSTALLATION DES BATTERIES ET DU CÂBLAGE

GRÉEMENT DE L'EMBARCATION ET INSTALLATION DU PRODUIT

Pour des raisons de sécurité et de conformité, nous vous recommandons de suivre les normes du conseil américain sur les embarcations et les yachts (ABYC) pour le gréement de l'embarcation. Les altérations dans le câblage de l'embarcation devraient être complétées par un technicien de marine qualifié. Les spécifications suivantes sont seulement des lignes directrices générales:

ATTENTION

Ces lignes directrices s'appliquent au gréement général pour soutenir le moteur de Minn Kota. L'alimentation de multiples moteurs ou d'autres appareils électriques, à partir du même circuit d'alimentation, peut influencer sur le gabarit de conducteurs et le dimensionnement des disjoncteurs recommandé. Pour un fil plus long que celui fourni avec l'appareil, suivre le tableau de dimensionnement de gabarit des conducteurs et des disjoncteurs du tableau ci-dessous. Si la longueur totale de la rallonge est de plus de 25 pi (7,60 m), nous vous recommandons de communiquer avec un technicien maritime qualifié.

ATTENTION

Un dispositif de protection contre la surintensité (disjoncteur ou fusible) doit être utilisé. Les préalables de la garde côtière exigent que chaque conducteur de courant, qui n'est pas fixé, soit protégé par un fusible ou un disjoncteur qui se réinitialise manuellement et qui ne peut se déclencher automatiquement. Le dimensionnement du type (courant et tension de puissance nominale) de fusible ou de disjoncteur doit être choisi en fonction du propulseur électrique utilisé. Le tableau ci-dessous donne les lignes directrices recommandées pour ce qui est du dimensionnement des disjoncteurs.

TABLEAU DES DIMENSIONS DE GABARIT DES CONDUCTEURS ET DISJONCTEURS

Le présent tableau des dimensions de gabarit des conducteurs et disjoncteurs est uniquement valable pour les hypothèses suivantes:

1. Il n'y a pas plus de 2 conducteurs qui sont regroupés à l'intérieur d'une gaine ou d'un conduit à l'extérieur de l'espace moteur.
2. Chaque conducteur est muni d'un isolant d'une température nominale de 105 °C.
3. Aucune chute de tension de plus de 3 % n'est autorisée lorsque le moteur est à plein régime, en fonction des exigences en matière d'alimentation du produit qui ont été publiées.

Modèle / poussée du moteur	Courant tiré max	Disjoncteur		Longueur de la rallonge				
		Ampères	Minimum	5 pi (1,5 m)	10 pi (3 m)	15 pi (4,8 m)	20 pi (6,1 m)	25 pi (7,6 m)
QUEST 24 V	60	60	24 VCC	6 AWG	6 AWG	4 AWG	4 AWG	2 AWG
QUEST 36 V	60	60	36 VCC	6 AWG	6 AWG	6 AWG	6 AWG	4 AWG

AVIS : La longueur de la rallonge fait référence à la distance séparant les batteries des fils du moteur de pêche à la traîne. Consultez le site Web pour connaître les options d'impulsion.

Référence
Le code des règlements fédéraux des États-Unis : article 183 du titre 33 du CFR - Embarcations et équipements associés ABYC E-11 : systèmes électriques CA et CC sur les embarcations.

COMMENT SÉLECTIONNER LES BATTERIES ADÉQUATES

COMMENT SÉLECTIONNER LES BATTERIES ADÉQUATES

Les moteurs de la série QUEST fonctionneront avec n'importe quelle batterie marine à décharge profonde de 12, 24 ou 36 volts et ont été optimisés pour une utilisation avec les cellules de batterie au lithium-ion LiFePO₄. Les batteries au lithium-ion maintiennent des tensions plus élevées pendant des périodes plus longues que les batteries au plomb-acide et fourniront les meilleures performances pour alimenter le moteur de pêche à la traîne.

Les moteurs de pêche à la traîne de la série QUEST peuvent également être alimentés par une ou plusieurs batteries 12 volts marines à décharge profonde au plomb-acide (à électrolyte liquide, AGM ou GEL). Pour de meilleurs résultats, Minn Kota recommande d'utiliser une batterie marine à décharge profonde dont la valeur

nominale est décrite dans le tableau « Valeur nominale en ampères-heures à décharge profonde ». Maintenez les batteries au plomb-acide à pleine charge. Un entretien adéquat garantira la puissance de la batterie en cas de besoin et améliorera considérablement sa durée de vie. Le fait de ne pas recharger les batteries au plomb (dans les 12 à 24 heures) est la principale cause de défaillance prématurée de celles-ci. Utilisez un chargeur multiphase pour éviter une surcharge. Lors de l'utilisation de batteries au lithium-ion, les fabricants peuvent recommander de les ranger dans un état semi-chargé et de les charger complètement avant l'utilisation.

Si vous utilisez une batterie à manivelle pour démarrer un moteur hors-bord à essence, Minn Kota recommande d'utiliser des batteries marines séparées pour votre moteur de pêche à la traîne Minn Kota. Vérifiez toujours auprès du fabricant de la batterie les instructions d'entretien et de rangement spécifiques. Minn Kota offre une vaste sélection de chargeurs en fonction de vos besoins. Pour de plus amples informations sur la sélection, le gréement et les chargeurs de batteries, veuillez visiter minnkota.johnsonoutdoors.com.

Intensité nominale d'ampérage-heure à décharge profonde			
Temps d'exécution	Tension	Taille du groupe	Ampérage-heure
BON	12	24	70-85
MIEUX	12	27	85-110
MEILLEUR	12	31	95-125

AVERTISSEMENT

Ne branchez jamais les bornes (+) et (-) de la batterie ensemble. Assurez-vous qu'aucun objet métallique ne puisse tomber sur la batterie et provoquer un court-circuit entre les bornes. Cela provoquerait immédiatement un court-circuit et un risque extrême d'incendie.

ATTENTION

Consulter le « Tableau des dimensions de gabarit des conducteurs et disjoncteurs » dans la section précédente pour trouver le disjoncteur ou fusible approprié convenant à votre moteur. Pour les moteurs nécessitant un disjoncteur 60 A, le disjoncteur Minn Kota MKR-27 60 amp (1865115) est recommandé.

ATTENTION

Veuillez lire les renseignements suivants avant de connecter votre moteur à vos batteries afin d'éviter d'endommager votre moteur ou d'annuler votre garantie.

AUTRES POINTS À CONSIDÉRER

AUTRES POINTS À CONSIDÉRER

› Utilisation de chargeurs à c.c. ou alternateurs

Votre moteur de pêche à la traîne Minn Kota peut être conçu avec un fil de masse interne pour réduire les interférences avec d'autres sonars. La plupart des systèmes de charge à alternateurs ne tiennent pas compte de ce fil de masse et connectent les bornes négatives des batteries du moteur de pêche à la traîne aux bornes négatives de la batterie à manivelle/de démarrage. Ces connexions externes peuvent endommager les composants électroniques connectés et le système électrique de votre moteur de pêche à la traîne et ainsi annuler votre garantie. Passez attentivement en revue le manuel de votre chargeur ou consultez son fabricant afin de vous assurer que votre chargeur est compatible avant de l'utiliser.

Minn Kota recommande l'utilisation de chargeurs de marque Minn Kota pour recharger les batteries connectées à votre moteur de pêche à la traîne Minn Kota, étant donné qu'ils ont été conçus de sorte à fonctionner avec les moteurs dotés d'un fil de masse. Apprenez-en davantage sur les chargeurs Minn Kota en ligne sur minnkota.johnsonoutdoors.com.

› Accessoires supplémentaires connectés aux batteries du moteur de pêche à la traîne

Votre moteur Minn Kota, les composants électroniques de votre bateau ou votre bateau peuvent subir des dommages importants si de mauvaises connexions sont effectuées entre les batteries de votre moteur de pêche à la traîne et un autre système de batterie. Minn Kota recommande d'utiliser un système de batterie exclusif pour votre moteur de pêche à la traîne. Lorsque possible, les accessoires doivent être branchés sur un système de batterie séparé. Les radios et les sonars ne doivent être connectés à aucune batterie du moteur de pêche à la traîne étant donné que les interférences provenant du moteur de pêche à la traîne sont inévitables. Lorsque vous connectez des accessoires supplémentaires à l'une des batteries du moteur de pêche à la traîne ou lorsque vous effectuez des connexions entre les batteries du moteur de pêche à la traîne et d'autres systèmes de batterie sur le bateau, assurez-vous de respecter attentivement les indications ci-dessous.

La connexion négative (-) doit être connectée à la borne négative de la même batterie à laquelle la borne négative du moteur de pêche à la traîne est connectée. Dans les schémas ci-dessous, cette batterie est appelée batterie « côté inférieur ». La connexion à une autre batterie du moteur de pêche à la traîne fera entrer une tension positive dans la « mise à la terre » de cet accessoire, ce qui peut entraîner une corrosion excessive. Tout dommage causé par de mauvaises connexions entre les systèmes de batterie ne sera pas couvert par la garantie.

› Systèmes de démarrage d'appoint et commutateurs

Les systèmes de démarrage d'appoint et les commutateurs relient les bornes négatives des batteries connectées entre elles. La connexion de ces systèmes à la batterie « côté supérieur » ou à la batterie « milieu » risque de causer d'importants dommages à votre moteur de pêche à la traîne ou aux composants électroniques. La seule batterie du moteur de pêche à la traîne qui peut être connectée de façon sécuritaire à un de ces systèmes est la batterie « côté inférieur ».

BRANCHER LES BATTERIES EN SÉRIE

BRANCHER LES BATTERIES EN SÉRIE (SI REQUIS POUR VOTRE MOTEUR)

› Systèmes de 24 Volts

Deux batteries de 12 volts sont nécessaires. Les batteries doivent être branchées en série, uniquement tel qu'illustré dans le schéma de câblage, afin de fournir 24 volts.

1. Assurez-vous que le moteur est éteint (sélecteur de vitesse sur "0").
2. Branchez un câble de raccordement à la borne positive (+) de la batterie 1 et à la borne négative (-) de la batterie 2.
3. Branchez le fil rouge positif (+) à la borne positive (+) sur la batterie 2.
4. Branchez le fil noir négatif (-) à la borne négative (-) de la batterie 1.

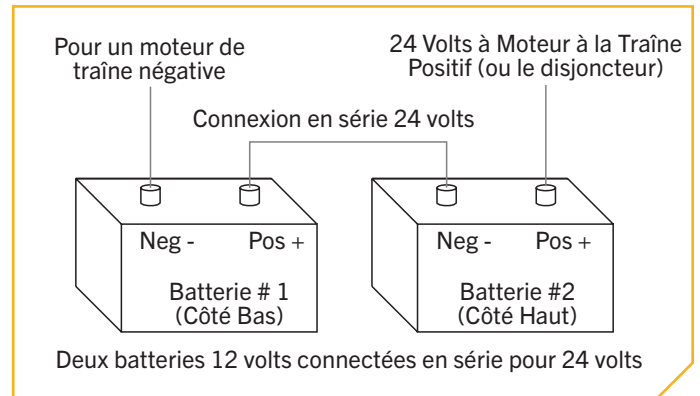

AVERTISSEMENT

Pour des raisons de sécurité, ne pas allumer le moteur jusqu'à ce que l'hélice soit dans l'eau. Si vous installez un raccordement en fil de plomb, respectez les polarités appropriées et suivez les instructions qui se trouvent dans votre manuel du propriétaire du bateau.



AVERTISSEMENT

- Pour des raisons de sécurité, débranchez le moteur des batteries lorsque le moteur n'est pas utilisé ou pendant la charge.
- Une mauvaise installation du câblage des systèmes de 24/36 volts pourrait provoquer une explosion des batteries.
- Gardez les écrous papillons des raccordements solides et bien serrés autour des bornes de la batterie.
- Installez la batterie dans un compartiment ventilé.

BRANCHER LES BATTERIES EN SÉRIE

› Systèmes de 36 Volts

Trois batteries de 12 volts sont nécessaires. Les batteries doivent être branchées en série, uniquement tel qu'illustré dans le schéma de câblage, afin de fournir 36 volts.

1. Assurez-vous que le moteur est éteint (sélecteur de vitesse sur "0").
2. Branchez un câble de raccordement à la borne positive (+) de la batterie 1 et à la borne négative (-) de la batterie 2. Branchez autre câble de raccordement à la borne positive (+) de la batterie 2 et à la borne négative (-) de la batterie 3.
3. Branchez le fil rouge positif (+) à la borne positive (+) sur la batterie 3.
4. Branchez le fil noir négatif (-) à la borne négative (-) de la batterie 1.

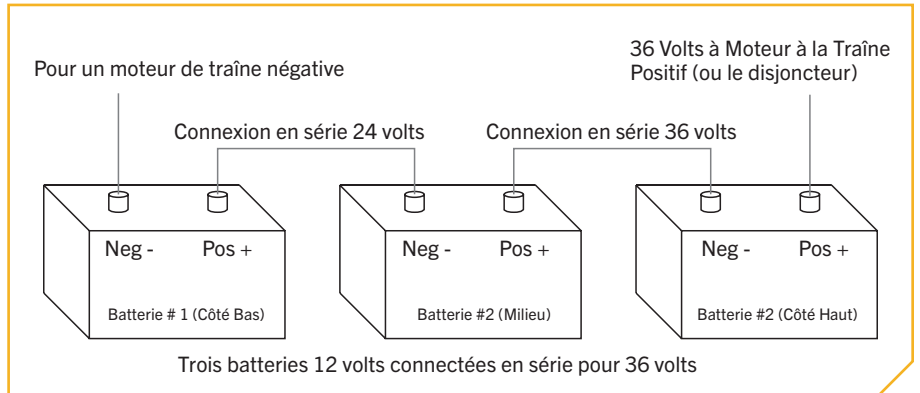

AVERTISSEMENT

Pour des raisons de sécurité, ne pas allumer le moteur jusqu'à ce que l'hélice soit dans l'eau. Si vous installez un raccordement en fil de plomb, respectez les polarités appropriées et suivez les instructions qui se trouvent dans votre manuel du propriétaire du bateau.

AVERTISSEMENT

- Pour des raisons de sécurité, débranchez le moteur des batteries lorsque le moteur n'est pas utilisé ou pendant la charge.
- Une mauvaise installation du câblage des systèmes de 24/36 volts pourrait provoquer une explosion des batteries.
- Gardez le serrage des écrous de papillon de raccordement solide et bien serré autour des bornes de la batterie.
- Installez la batterie dans un compartiment ventilé.

TERMINER L'INSTALLATION

TERMINER L'INSTALLATION DE L'ULTERRA QUEST



L'Ulterra QUEST est un moteur de pêche à la traîne avancé. Pour maximiser sa performance, les systèmes mécaniques et électriques doivent être configurés et calibrés pour s'adapter à l'installation de chaque utilisateur. Cette partie de l'installation expliquera comment vérifier l'alimentation, installer le stabilisateur de montage sur l'étrave et plus encore. L'installation se terminera par la connexion des câbles accessoires et le réglage des préférences du moteur pour faciliter l'utilisation. Minn Kota recommande de connecter le moteur de pêche à la traîne à l'application One-Boat Network pour faciliter ces étapes. Vous trouverez de plus amples renseignements dans le document de l'application One-Boat Network inclus avec le moteur de pêche à la traîne ou dans le manuel du propriétaire One-Boat Network disponible en ligne à l'adresse minnkota.johnsonoutdoors.com.

TERMINER L'INSTALLATION >

> Vérification de l'alimentation

Chaque fois que le moteur de pêche à la traîne est sous tension, le tableau de commande détecte automatiquement l'alimentation fournie par le système de batterie et règle la sortie de poussée en fonction d'un système de batterie de 24 V ou 36 V. Pour vérifier l'alimentation du moteur de pêche à la traîne, branchez l'Ulterra QUEST à l'alimentation. À des moments précis de l'installation, l'alimentation sera coupée ou mise hors tension afin de garantir un environnement sûr pour l'installation.

1

- Repérez le panneau indicateur à l'avant du support. Mettez le moteur de pêche à la traîne sous tension en appuyant sur le bouton d'alimentation  sur le panneau indicateur. Lorsque le moteur de pêche à la traîne est allumé, le voyant d'état du système  est bleu.
- Pour éteindre le moteur, appuyez sur le bouton d'alimentation et relâchez-le. Lorsque le moteur est éteint, la DEL d'état du système  ne s'allume pas.

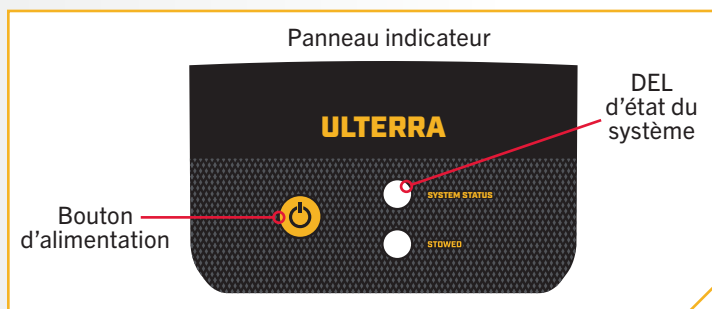

AVIS : Pendant la mise à jour du moteur de pêche à la traîne, la DEL d'état du système clignotera bleu blanc pendant la mise à niveau. Une fois la mise à jour terminée, le système redémarrera automatiquement et exécutera la séquence de démarrage normale. Si une séquence de mise sous tension standard n'est pas présente, veuillez consulter la section Dépannage du manuel du propriétaire de l'Ulterra QUEST pour identifier toute erreur. Pour en savoir plus sur les mises à jour du logiciel, veuillez consulter le manuel du propriétaire pour l'application One-Boat Network ou la télécommande sans fil de navigation GPS avancée.

> Installation du stabilisateur de montage sur étrave

Les moteurs Ulterra QUEST avec un arbre de 72 po (182,9 cm) sont livrés avec une trousse de stabilisateur de montage sur étrave MKA-60 (article n° 9 et ensemble n° E). Cet accessoire stabilise l'arbre et la tête de contrôle lorsque le moteur est arrimé pour le transport. Pour les moteurs dont la longueur d'arbre est inférieure à 72 po (182,9 cm), on peut acheter le MKA-60 séparément en tant qu'accessoire optionnel (1862060). Pour obtenir des instructions sur l'installation du MKA-60 sur l'Ulterra QUEST, consultez le document fourni avec la trousse de stabilisateur de montage sur étrave.

MISE SOUS TENSION DE LA TÉLÉCOMMANDE SANS FIL

› Mise sous tension de la télécommande sans fil

1







ARTICLE(S) REQUIS



#8 x 1



#7 x 1

- Mettez le moteur de pêche à la traîne sous tension.
- Pour allumer la télécommande sans fil (article n° 8), appuyez sur le bouton d'alimentation  situé sur le côté de la télécommande et gardez-le enfoncé.
- Un message s'affiche à l'écran. Lisez l'avis de non-responsabilité, puis appuyez sur le bouton Direction droite  pour sélectionner « J'accepte ».
- Le contenu s'affiche sur l'écran. Les fonctions à distance pour contrôler manuellement le moteur sont maintenant actives, y compris Accélérer , Ralentir , Direction gauche , Direction droite  et Marche/arrêt de l'hélice.
- Lorsque le système de navigation GPS avancé obtient un signal GPS d'une force minimale d'une barre, le reste des fonctions devient disponible.

AVIS : La fixation de la longe (article n° 7) à la télécommande sans fil est facultative.

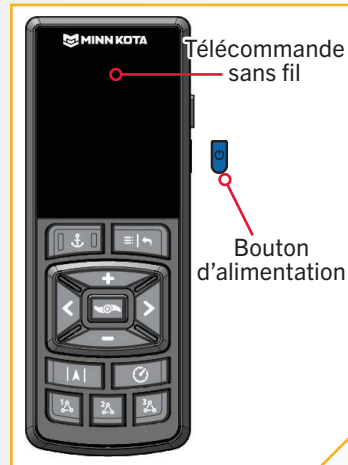

Warning!

You are responsible for the safe and prudent operation of your boat. This product does not relieve you from the responsibility for safe operation of your boat.

I Agree



AVIS : La télécommande sans fil est jumelée à l'Ulterra QUEST en usine.

AVIS : Un accessoire de support de télécommande (1866675) peut être acheté pour monter la télécommande sans fil ou la fixer à une pince de ceinture.

Installation de la pédale

1

ARTICLE(S) REQUIS

 #14 x 4



#C x 1

- Prenez la pédale (article n° C) et retournez-la. Placez un coussinet de pédale (article n° 14) dans chacun des emplacements de coussinet.

AVIS : L'ajout des coussinets de pédale est facultatif. Les coussinets sont recommandés lors de l'utilisation de la pédale sur des surfaces n'étant pas couvertes de tapis.

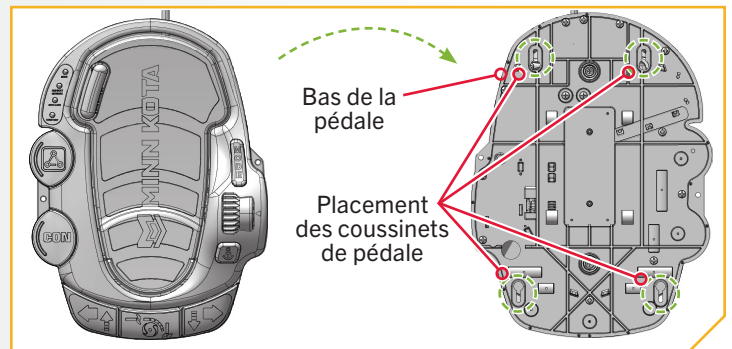

2

- Localisez le cordon d'alimentation de la pédale qui sort du support sur le moteur de pêche à la traîne à côté des câbles d'alimentation. Dévissez le capuchon de la fiche à l'extrémité du cordon d'alimentation de la pédale.
- Repérez la fiche à quatre cosses de la pédale et dévissez le capuchon.
- Enlignez la fiche à quatre cosses de la pédale et la fiche du moteur de pêche à la traîne. Poussez fermement les fiches l'une contre l'autre. Sécurisez la connexion en tournant le collet sur le cordon d'alimentation de la pédale dans le sens horaire.

AVIS : Les connecteurs sont codés pour empêcher une installation en sens inverse.

AVIS : Lorsque le cordon d'alimentation de la pédale n'est pas utilisé, assurez-vous que la coiffe est en place et fixée fermement.

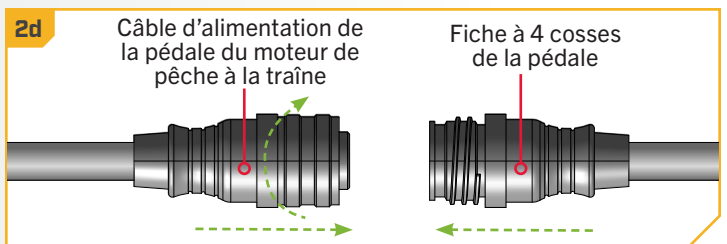
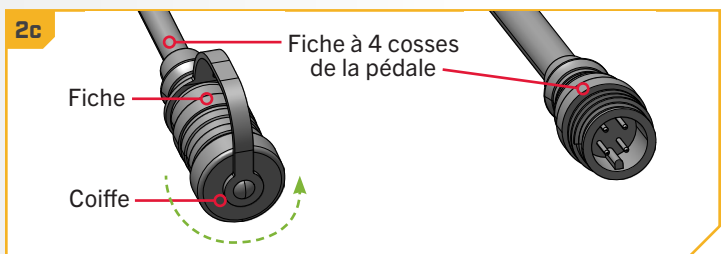
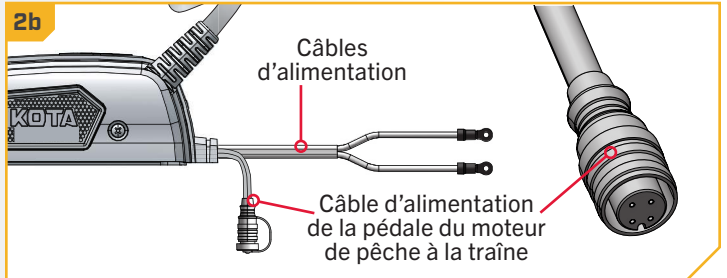

IDENTIFICATION DES FONCTIONS DU MOTEUR DE PÊCHE À LA TRAÎNE ET DE LEURS CÂBLES CONNEXES

IDENTIFICATION DES FONCTIONS DU MOTEUR DE PÊCHE À LA TRAÎNE ET DE LEURS CÂBLES CONNEXES

» Identification des fonctionnalités et des câbles

L'Ulterra QUEST est préinstallé avec la navigation GPS avancée – y compris la possibilité de se connecter par le biais d'Ethernet à une unité Humminbird. Le moteur peut également être préinstallé avec un sonar, soit CHIRP à double spectre ou MEGA Side Imaging intégré. Ces fonctionnalités peuvent être installées seules ou en combinaison avec une autre fonctionnalité. Toutes ces fonctionnalités requièrent la connexion de câbles accessoires à un dispositif de sortie. Les connecteurs se trouvent sur le moteur de pêche à la traîne et comportent des câbles sortant sous la tête de contrôle. Pour mieux identifier les câbles accessoires présents, reportez-vous aux schémas qui indiquent à quoi ressemblent les connecteurs CHIRP à double spectre, MEGA Side Imaging intégré et Navigation GPS avancée.

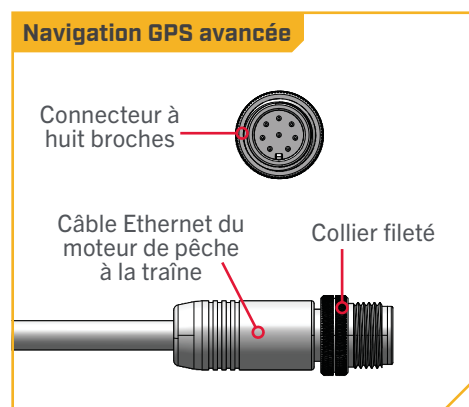
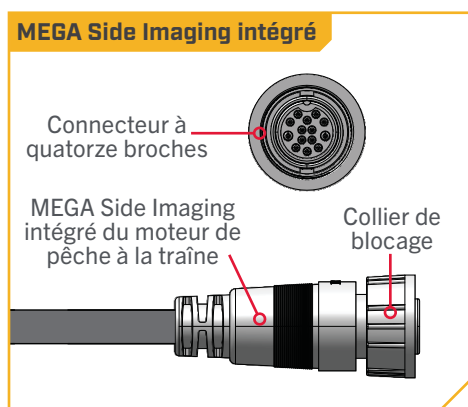
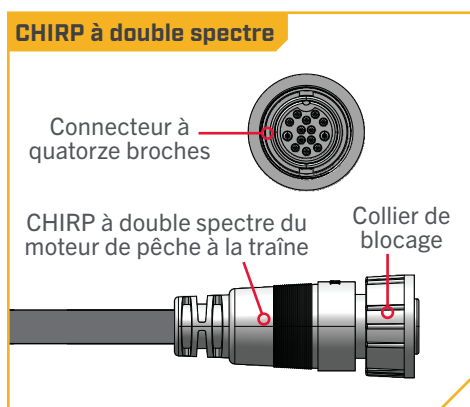

» Identification des connecteurs

Deux connecteurs se trouvent sous la tête de contrôle. Le moteur de pêche à la traîne sera équipé de :

Navigation GPS avancée et CHIRP à double spectre ou MEGA Side Imaging intégré – Le système de navigation GPS avancée est préinstallé sur votre moteur de pêche à la traîne. Un connecteur Ethernet GPS avancé à huit broches sortira de la base de la tête de contrôle et reposera juste en dessous de la tête de contrôle à côté du cordon enroulé. Si la navigation GPS avancée du moteur de pêche à la traîne est utilisée avec un détecteur de poissons, un câble Ethernet peut être connecté au connecteur Ethernet GPS avancé sous la tête de contrôle. Voir la section « Navigation GPS avancée » de ce document pour plus de détails sur l'installation du connecteur Ethernet GPS avancé sur un Humminbird.

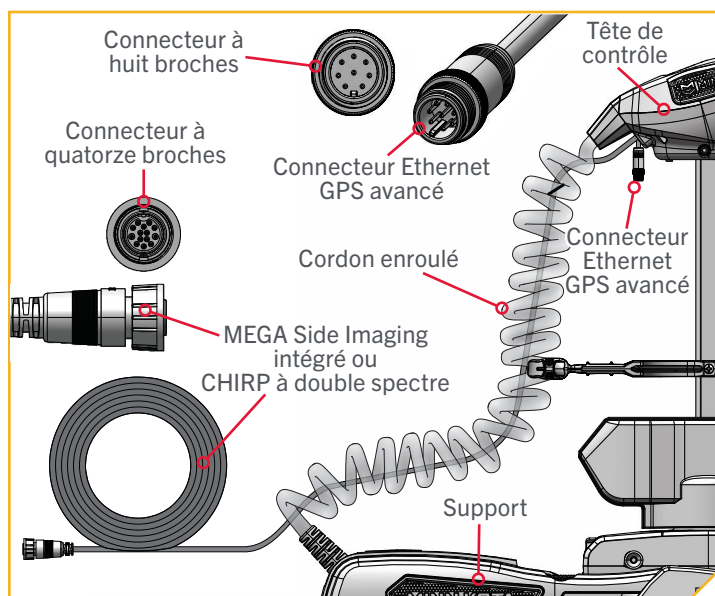

CHIRP À DOUBLE SPECTRE

Un CHIRP à double spectre ou un MEGA Side Imaging intégré est préinstallé sur votre moteur de pêche à la traîne. Un câble accessoire sonar sortira de la base de la tête de contrôle et passera au centre du cordon enroulé. L'extrémité de ce câble a un connecteur à quatorze broches. Les moteurs avec CHIRP à double spectre ou MEGA Side Imaging intégré auront également un transducteur dans l'unité inférieure. L'apparence du transducteur varie selon le type de sonar.

CHIRP à double spectre

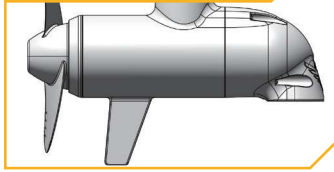

MEGA Side Imaging intégré

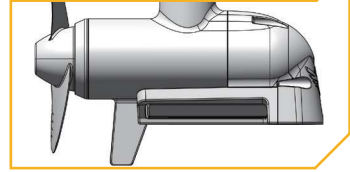

› Gestion des fonctionnalités et des câbles

CHIRP À DOUBLE SPECTRE ›

Votre moteur de pêche à la traîne peut être préinstallé avec un système de transducteur doté du CHIRP à double spectre de Humminbird. CHIRP signifie « Compressed High Intensity Radar Pulse », une impulsion radar haute intensité compressée. Le CHIRP à double spectre est un transducteur sonar 2D doté d'un capteur de température intégré dans le module inférieur du moteur de pêche à la traîne. Humminbird utilise également un transducteur exclusif, le meilleur de sa catégorie, conçu et construit pour maximiser les détails des poissons, ainsi que la zone de couverture. Le CHIRP à double spectre scanne l'eau à la recherche de poissons de la même manière que la fonction de recherche de la radio de votre camion scanne les ondes pour les stations FM. En couvrant une large gamme de fréquences, le CHIRP produit des retours plus précis et plus détaillés des poissons, de la structure et du fond.

Le CHIRP à double spectre de Humminbird vous offre une capacité de spectre complet, ainsi que la possibilité de sélectionner vos propres fréquences de début et de fin en fonctionnant dans deux modes différents. Mode large pour une couverture maximale et mode étroit pour un maximum de détails. Le mode large vous permet de rechercher en profondeur et en largeur. Il est utilisé pour observer votre leurre pendant la pêche à la dandinette verticale ou pour obtenir une vue plus large en eau peu profonde. Le mode étroit est utilisé pour se concentrer sur les petites choses qui font une grande différence. Le mode étroit offre une perspective précise de l'eau en dessous, vous aidant à cibler des poissons individuels ou à identifier les poissons cachés dans des structures et/ou proches du fond.

Unité inférieure CHIRP à double spectre

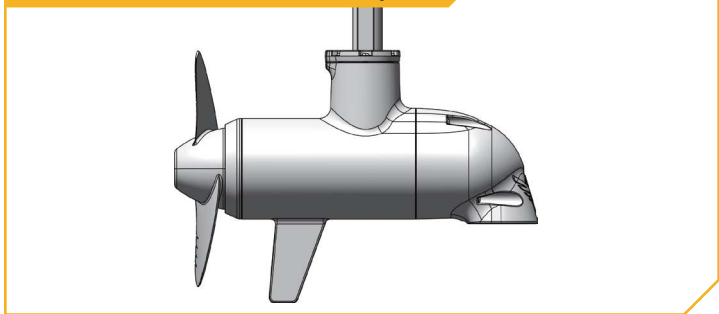

Mode large

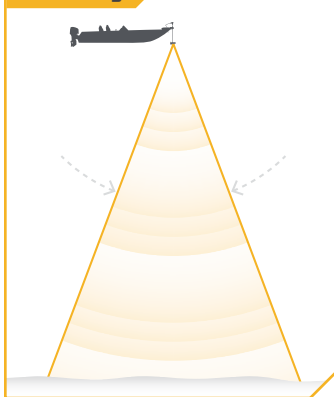

Mode étroit

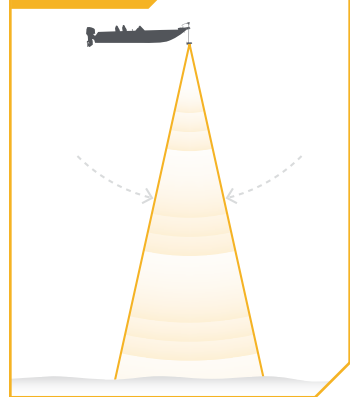

CHIRP À DOUBLE SPECTRE

Caractéristiques du CHIRP à double spectre :

SÉPARATION SUPÉRIEURE DES CIBLES - Séparer les poissons de leur habitat, c'est le nerf de la guerre. Et maintenant, vous serez en mesure de faire plus facilement la différence entre le poisson-appât et le poisson-gibier et la structure et la végétation à proximité.

ARCHES DE POISSON CLAIREMENT DÉFINIES - Nous avons de mauvaises nouvelles pour votre ennemi juré. Les poissons de gros gibier apparaîtront sur votre écran sous forme d'arcs longs et bien définis, pour une identification rapide et une présentation précise des leurres.

RETOURS FORTS SANS BRUIT - Arrêtez de voir des choses qui n'existent pas. Un rapport signal / bruit élevé se traduit par des cibles mieux définies, moins d'encombrement et une plus grande certitude que ce que vous voyez à l'écran est légitime.

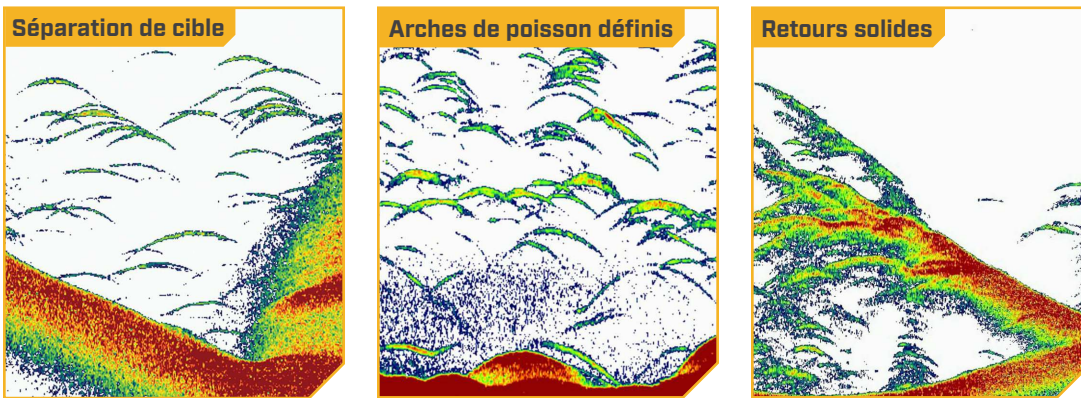

La conception intégrée du transducteur CHIRP à double spectre le protège dans l'unité inférieure du moteur de pêche à la traîne contre les dangers sous-marins et évite les enchevêtrements et les dommages aux câbles du transducteur. Dans certains cas, des bulles d'air peuvent adhérer à la surface du transducteur CHIRP à double spectre et nuire au rendement. Si cela se produit, essayez simplement la surface du transducteur à l'aide de votre doigt.

› Considérations relatives à la connexion et au routage du CHIRP à double spectre

Si le CHIRP à double spectre est préinstallé sur votre moteur de pêche à la traîne, un câble accessoire CHIRP à double spectre sortira de la base de la tête de contrôle et descendra au centre du cordon enroulé. Le CHIRP à double spectre nécessite que des câbles soient connectés à un périphérique de sortie tel qu'un détecteur de poissons Humminbird®. Le câble CHIRP à double spectre qui sort de la tête de contrôle est « prêt pour Apex et Solix ». La connexion du moteur de pêche à la traîne équipé d'un transducteur CHIRP à double spectre à un détecteur de poissons compatible vous donne une vue sonar 2D de ce qui se passe directement sous votre moteur de pêche à la traîne. Pour déterminer si votre détecteur de poissons est compatible avec le CHIRP à double spectre, veuillez visiter minnkota.johnsonoutdoors.com pour vérifier la compatibilité. Le câble CHIRP à double spectre du moteur de pêche à la traîne peut être branché directement sur un Solix ou un Apex, directement sur une rallonge ou directement sur un câble adaptateur Helix de Humminbird®.

CÂBLES D'EXTENSION - Le câble CHIRP à double spectre du moteur de pêche à la traîne peut ne pas être assez long pour atteindre votre détecteur de poissons. Si la longueur du câble n'est pas suffisante pour atteindre l'emplacement désiré du détecteur de poissons, une rallonge est disponible. Une câble d'extension de 10 pieds (3 mètres) (**EC M3 14W10 - câble d'extension de transducteur de 10 pi (3 m) - 720106-1**) et un câble d'extension de 30 pieds (9,1 mètres) (**EC M3 14W30 - câble d'extension de transducteur de 30 pi (9,1 m) - 720106-2**) sont disponibles sur humminbird.johnsonoutdoors.com. Les câbles d'extension de 10 pieds et de 30 pieds (3 mètres et 9,1 mètres) sont également livrés « prêts pour Apex et Solix ». Les câbles d'extension peuvent se brancher directement sur un Solix ou un Apex ou directement sur un câble adaptateur Helix.

CÂBLES ADAPTATEURS HELIX DE HUMMINBIRD - En cas de connexion à un détecteur de poissons Helix de Humminbird®, un accessoire de câble adaptateur est inclus qui permet la connexion de tout détecteur de poissons Helix de Humminbird® compatible. Le câble adaptateur Helix se branche directement sur le détecteur de poissons Helix.

AUTRES CÂBLES ADAPTATEURS POUR DÉTECTEUR DE POISSONS - Si vous vous connectez à d'autres détecteurs de poissons sur le marché, vérifiez la compatibilité ou les câbles adaptateurs requis en ligne sur minnkota.johnsonoutdoors.com.

CHIRP À DOUBLE SPECTRE

Connexions CHIRP à double spectre

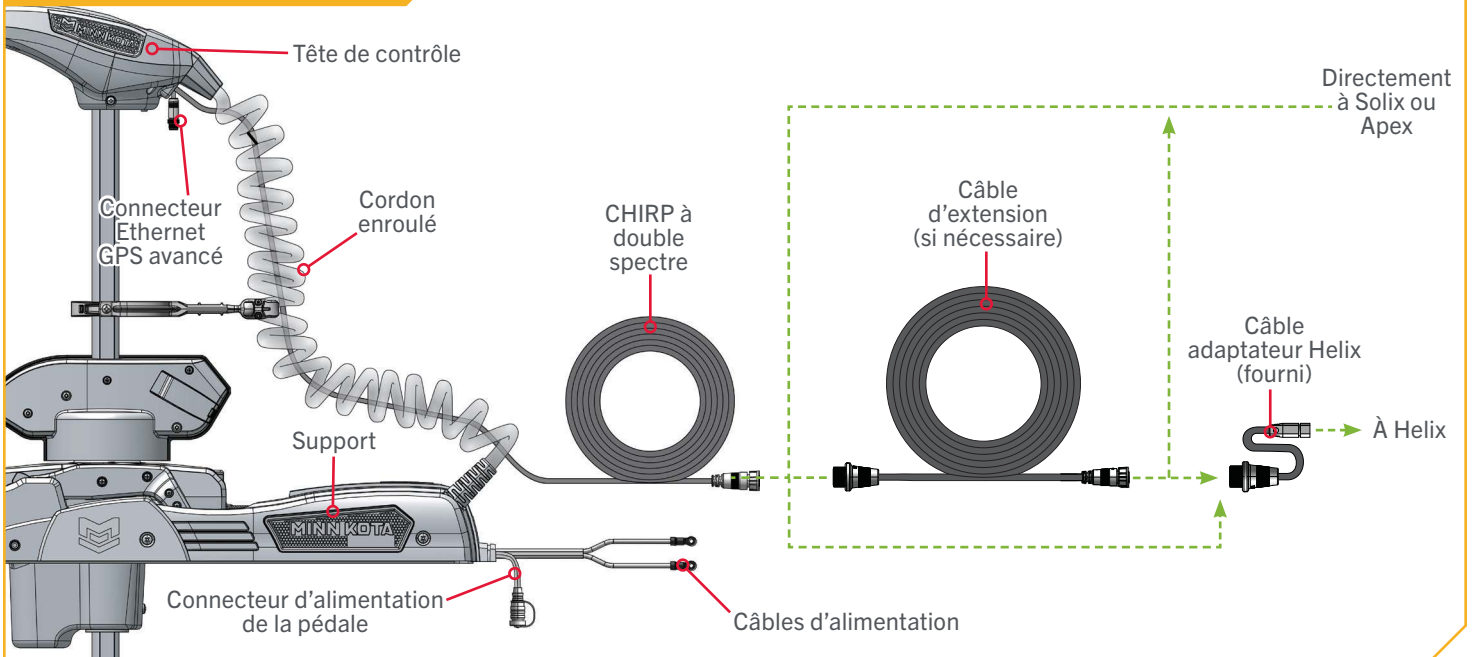

Tous les moteurs CHIRP à double spectre Ulterra QUEST sont équipés d'un fil de liaison interne. Un mauvais gréement risque de causer des interférences sonar et peut endommager votre moteur de pêche à la traîne, vos composants électroniques et d'autres accessoires du bateau. Pour réduire les interférences causées par le moteur de pêche à la traîne, assurez-vous que le détecteur de poissons et le moteur de pêche à la traîne sont actionnés par des batteries indépendantes. Consultez les sections « Installation de la batterie et du câblage » de ce manuel pour les instructions de gréement correctes.

Les câbles CHIRP à double spectre sont blindés de sorte à réduire les interférences. Pour protéger ce blindage, il est recommandé de ne pas serrer fermement les câbles contre des coins vifs ni des objets durs. Si des attache-fils sont utilisés, évitez de trop serrer. Tout surplus de câble devrait être enroulé en une boucle lâche d'au moins 4 po (10 cm) de diamètre. Le câble de connexion doit être acheminé vers le détecteur de poissons en suivant les recommandations de Minn Kota sur l'acheminement des câbles afin d'optimiser et de maximiser la fonctionnalité. Suivez les instructions ci-dessous pour terminer toutes les connexions, puis suivez les instructions de « Fixation des câbles accessoires » pour terminer l'installation du câble de sortie.

⚠ ATTENTION

Le non-respect de l'acheminement des câbles recommandé pour les fonctionnalités installées, le cas échéant, peut endommager le produit et annuler la garantie de votre produit. Acheminez les câbles en évitant les points de pincement et les autres zones qui pourraient faire en sorte que les câbles soient pliés à des angles aigus. Effectuer l'acheminement des câbles d'une tout autre façon que celle dictée peut entraîner des dommages aux câbles par un pincement ou sectionnement. Ne pas trop serrer les attache-fils, ce qui risquerait d'endommager les câbles.

CHIRP À DOUBLE SPECTRE

1

AVIS : Votre détecteur de poissons doit être éteint jusqu'à ce que cette procédure soit terminée.

- a. Placez le moteur dans la position déployée.

AVIS : Pour obtenir des instructions sur le déploiement de l'Ulterra QUEST, consultez la section « Arrimage et déploiement rapides » de ce manuel.

- b. Localisez le connecteur à quatorze broches à l'extrémité du câble accessoire CHIRP à double spectre. Le câble sortira de la base de la tête de contrôle et descendra au centre du cordon enroulé.
- c. Déterminez si la prise à l'extrémité du câble accessoire CHIRP à double spectre sera fixée directement à :
- 1) un détecteur de poissons Humminbird® Solix ou Apex,
 - 2) une rallonge CHIRP à double spectre,
 - 3) un câble adaptateur Helix ou un câble adaptateur de détecteur de poissons compatible.

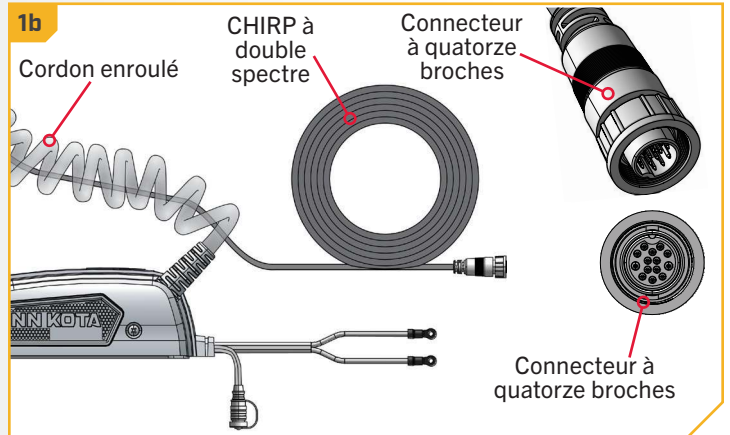

CHIRP À DOUBLE SPECTRE

2

- d. Si vous installez directement sur un Solix ou un Apex, la connexion sera plate à l'arrière de l'écran du détecteur de poissons.
- e. Enlignez les broches du câble accessoire et la prise du détecteur de poissons. Remarquez les connecteurs codés. Serrez le collier du câble accessoire pour sécuriser la connexion. Une fois directement installé sur le Solix ou l'Apex, la connexion est terminée.

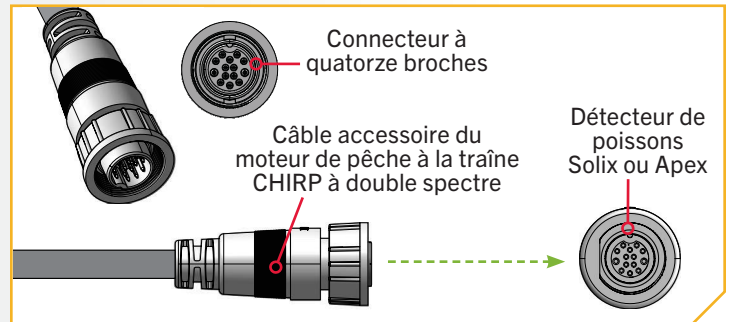

3

- f. En cas d'installation directe sur un câble d'extension CHIRP à double spectre, enlignez les broches du câble accessoire et la prise du câble d'extension. Remarquez les connecteurs codés. Serrez le collier du câble accessoire pour sécuriser la connexion.
- g. Si le câble d'extension CHIRP à double spectre est fixée directement à un Humminbird® Solix ou Apex, la connexion ressemble exactement à l'installation directement dans un détecteur de poissons Humminbird Solix ou Apex.

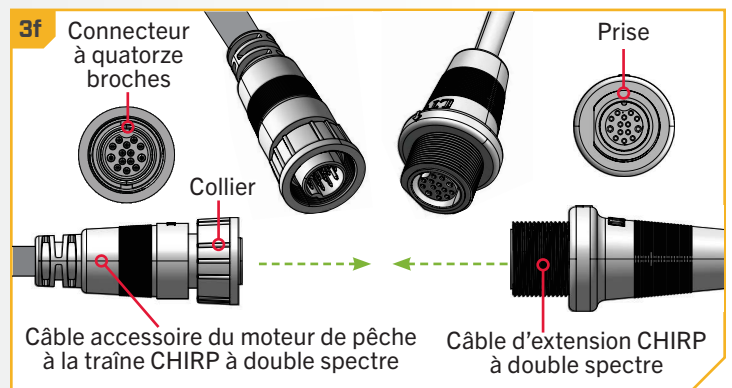

AVIS : Un câble d'extension de 10 pieds (3 mètres) (EC M3 14W10 - câble d'extension de transducteur de 10 pi (3 m) - 720106-1) et un câble d'extension de 30 pieds (9,1 mètres) (EC M3 14W30 - câble d'extension de transducteur de 30 pi (9,1 m) - 720106-2) sont disponibles sur humminbird.johnsonoutdoors.com.

CHIRP À DOUBLE SPECTRE

4

ARTICLE(S) REQUIS

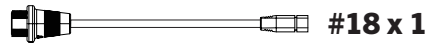

- h. Si vous installez directement sur un câble adaptateur Helix, enlevez les broches du câble accessoire ou du câble d'extension et la prise du câble adaptateur Helix (article n° 18). Remarquez les connecteurs codés. Serrez le collier du câble accessoire ou le câble d'extension pour sécuriser la connexion.
- i. Si le câble adaptateur Helix est fixé directement à un Humminbird® Helix, branchez-le dans la connexion codée du câble adaptateur Helix à l'arrière du détecteur de poissons.

AVIS : Si vous vous connectez à d'autres détecteurs de poissons sur le marché, vérifiez la compatibilité ou les câbles adaptateurs requis en ligne sur minnkota.johnsonoutdoors.com.

- j. Si le moteur de pêche à la traîne possède plus d'un connecteur externe pour un périphérique de sortie, effectuez la connexion pour cette sortie spécifique, puis suivez les instructions de « Fixation des câbles accessoires » pour terminer l'installation du câble de sortie.

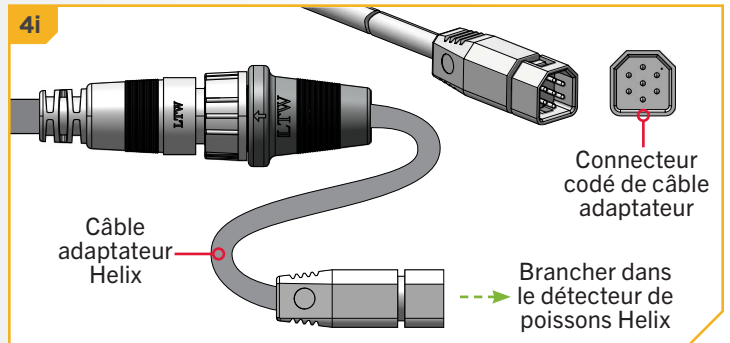
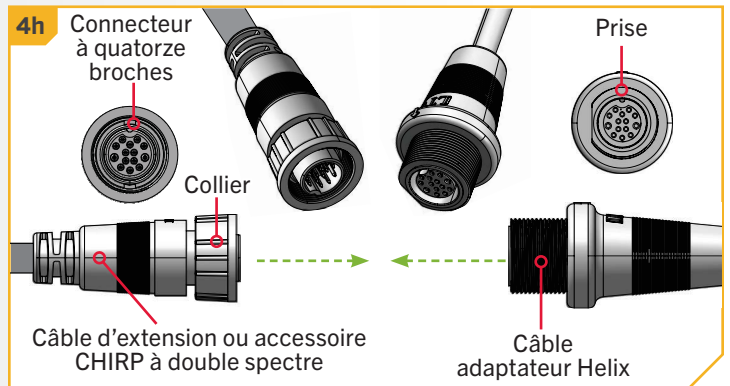

AVIS : Si vous n'êtes pas sûr des fonctionnalités avec lesquelles le moteur de pêche à la traîne peut être installé et qui nécessitent une connexion à un périphérique de sortie, consultez la section « Identification des fonctionnalités des moteurs de pêche à la traîne et de leurs câbles associés » dans ce document.

MEGA SIDE IMAGING INTÉGRÉ >

La technologie MEGA Imaging a amené la détection de poissons au niveau des fréquences mégahertz pour la toute première fois. Désormais, MEGA Side Imaging+ intégré propose 3X les résultats de Side Imaging® standard. Humminbird a amélioré plus avant cette technologie en augmentant la plage de profondeur et en élargissant les zones de couverture latérales, tout en améliorant l'imagerie désormais claire comme du cristal. MEGA Side Imaging+ intégré est disponible dans les gammes phare Minn Kota de moteurs de pêche à la traîne, parmi lesquelles Ultrex et Ulterra, avec 200 pieds (61 mètres) de couverture de chaque côté de votre bateau. Avec le sonar d'imagerie MEGA de Humminbird intégré directement au moteur de pêche à la traîne, vous profitez désormais d'une vue parfaitement claire de ce qui se trouve directement à gauche et à droite de votre bateau, sans avoir à gérer tous les câbles associés aux transducteurs externes. Le transducteur MEGA SI intégré est uniquement disponible avec les nouveaux modèles, en tant qu'équipement installé en usine : on ne peut pas l'ajouter à un moteur de pêche à la traîne existant.

> Considérations relatives à la connexion et au routage du MEGA Side Imaging intégré

Si le MEGA Side Imaging intégré est préinstallé sur votre moteur de pêche à la traîne, un câble accessoire MEGA Side Imaging intégré sortira de la base de la tête de contrôle et passera le long du centre du cordon enroulé. Le MEGA Side Imaging intégré nécessite que des câbles soient connectés à un périphérique de sortie tel qu'un détecteur de poissons Humminbird®. Le câble du MEGA Side Imaging intégré qui sort de la tête de contrôle est « prêt pour Apex et Solix ». La connexion du moteur de pêche à la traîne équipé d'un transducteur MEGA Side Imaging intégré à un détecteur de poissons compatible vous donne une vue sonar 2D de ce qui se passe directement sous votre moteur de pêche à la traîne. Pour déterminer si votre détecteur de poissons est compatible avec le MEGA Side Imaging intégré, veuillez visiter minnkota.johnsonoutdoors.com. Le câble MEGA Side Imaging intégré du moteur de pêche à la traîne peut être branché directement sur un Solix ou un Apex, directement sur une rallonge ou directement sur un câble adaptateur Humminbird® Helix.

CÂBLES D'EXTENSION - Le câble MEGA Side Imaging intégré du moteur de pêche à la traîne peut ne pas être assez long pour atteindre votre détecteur de poissons. Si la longueur du câble n'est pas suffisante pour atteindre l'emplacement désiré du détecteur de poissons, une rallonge est disponible. Une rallonge de 10 pieds (3 mètres) ([EC M3 14W10 - rallonge de transducteur de 10 pi \(3 m\) - 720106-1](#)) et une rallonge de 30 pieds (9,1 mètres) ([EC M3 14W30 - rallonge de transducteur de 30 pi \(9,1 m\) - 720106-2](#)) sont disponibles sur humminbird.johnsonoutdoors.com. Les câbles d'extension de 10 pieds et de 30 pieds (3 mètres et 9,1 mètres) sont également livrés « prêts pour Apex et Solix ». Les câbles d'extension peuvent se brancher directement sur un Solix ou un Apex ou directement sur un câble adaptateur Helix.

CÂBLES ADAPTATEURS HELIX DE HUMMINBIRD - En cas de connexion à un détecteur de poissons Helix de Humminbird®, un accessoire de câble adaptateur est inclus qui permet la connexion de tout détecteur de poissons Helix de Humminbird® compatible. Le câble adaptateur Helix se branche directement sur le détecteur de poissons Helix.

AUTRES CÂBLES ADAPTATEURS POUR DÉTECTEUR DE POISSONS - Si vous vous connectez à d'autres détecteurs de poissons sur le marché, vérifiez la compatibilité ou les câbles adaptateurs requis en ligne sur minnkota.johnsonoutdoors.com.

MEGA SIDE IMAGING INTÉGRÉ

Connexions du MEGA Side Imaging intégré

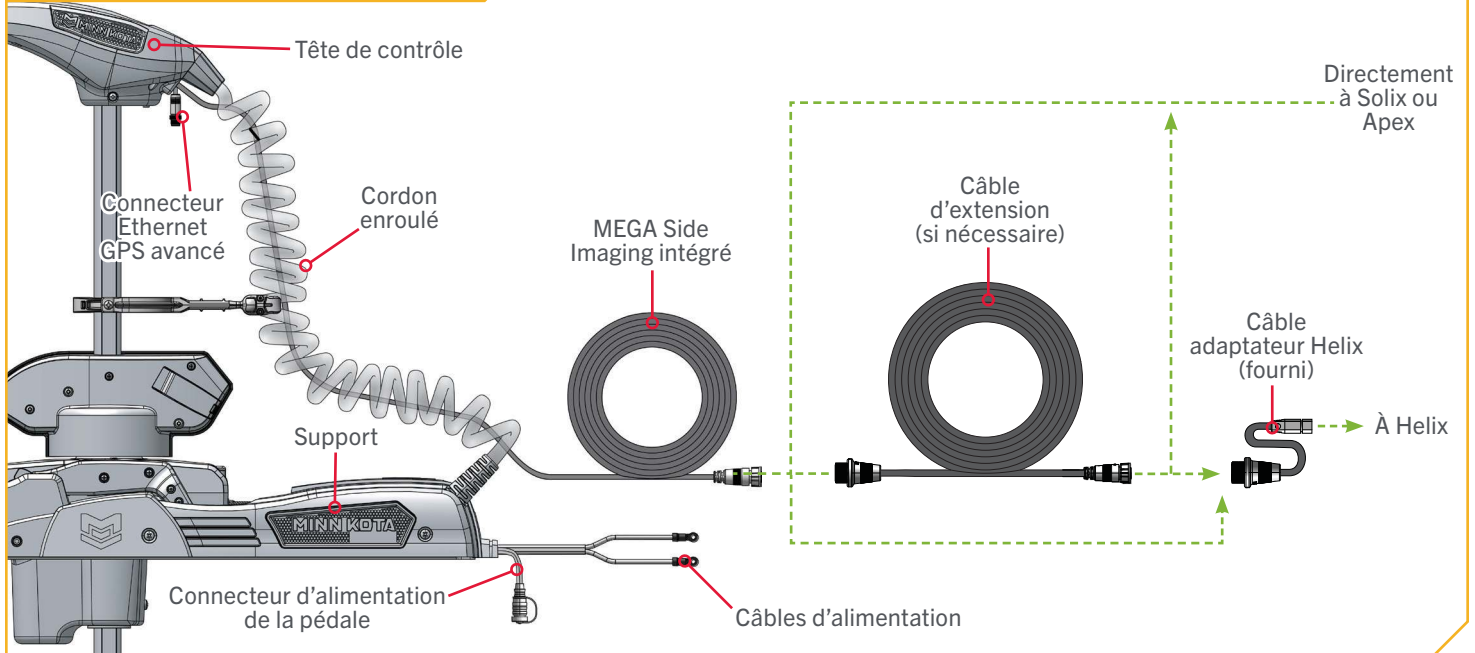

⚠ ATTENTION

Le non-respect de l'acheminement des câbles recommandé pour les fonctionnalités installées, le cas échéant, peut endommager le produit et annuler la garantie de votre produit. Acheminez les câbles en évitant les points de pincement et les autres zones qui pourraient faire en sorte que les câbles soient pliés à des angles aigus. Effectuer l'acheminement des câbles d'une tout autre façon que celle dictée peut entraîner des dommages aux câbles par un pincement ou sectionnement. Ne serrez pas trop les attache-fils, ce qui risquerait d'endommager les câbles.

AVIS : Vous ne pouvez afficher le Side Imaging qu'avec un modèle de série MEGA DI ou MEGA SI HELIX G2N, G3N ou G4N et un adaptateur requis ou avec tout modèle de série SOLIX ou APEX. Le transducteur intégré ne peut pas assurer le MEGA Imaging pour les modèles Humminbird qui ne possèdent pas déjà la capacité. Si vous avez un G2/G2N, un G3/G3N ou un G4/G4N HELIX autre qu'un modèle MEGA SI ou MEGA DI, le transducteur vous offrira tout de même le sonar numérique 2D CHIRP double spectre. Les unités SOLIX G1, HELIX G2 et G2N doivent fonctionner sur la toute dernière mise à jour logicielle pour pouvoir afficher le sonar à partir des moteurs avec le MEGA Imaging intégré. Vous pouvez obtenir la toute dernière version du logiciel pour votre détecteur de poissons sur humminbird.johnsonoutdoors.com. Les modèles HELIX G1 et les autres marques de détecteurs de poissons ne prennent pas en charge le MEGA Imaging intégré.

1

AVIS : Votre détecteur de poissons doit être éteint jusqu'à ce que cette procédure soit terminée.

- a. Placez le moteur dans la position déployée.

AVIS : Pour obtenir des instructions sur le déploiement de l'Ulterra QUEST, consultez la section « Arrimage et déploiement rapides » de ce manuel.

- b. Localisez le connecteur à quatorze broches à l'extrémité du câble accessoire MEGA Side Imaging intégré. Le câble sortira de la base de la tête de contrôle et descendra au centre du cordon enroulé.
- c. Déterminez si la prise à l'extrémité du câble accessoire MEGA Side Imaging intégré sera fixée directement à :
- 1) un détecteur de poissons Humminbird® Solix ou Apex,
 - 2) un câble d'extension MEGA Side Imaging intégré,
 - 3) un câble adaptateur Helix ou un câble adaptateur de détecteur de poissons compatible.

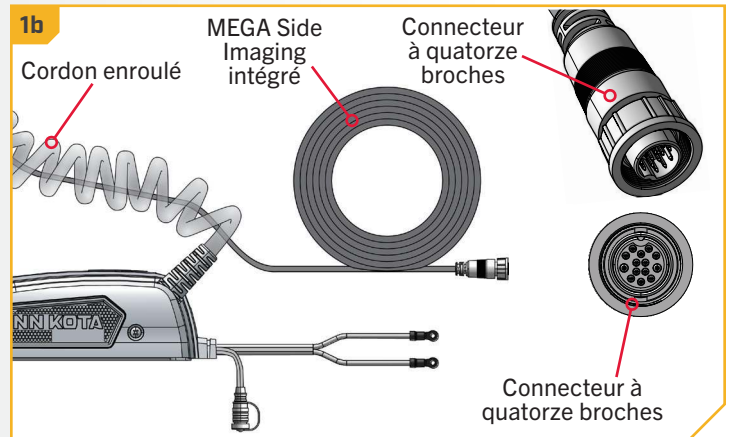

MEGA SIDE IMAGING INTÉGRÉ

2

- d. Si vous installez directement sur un Solix ou un Apex, la connexion sera plate à l'arrière de l'écran du détecteur de poissons.
- e. Enlignez les broches du câble accessoire et la prise du détecteur de poissons. Remarquez les connecteurs codés. Serrez le collier du câble accessoire pour sécuriser la connexion. Une fois directement installé sur le Solix ou l'Apex, la connexion est terminée.

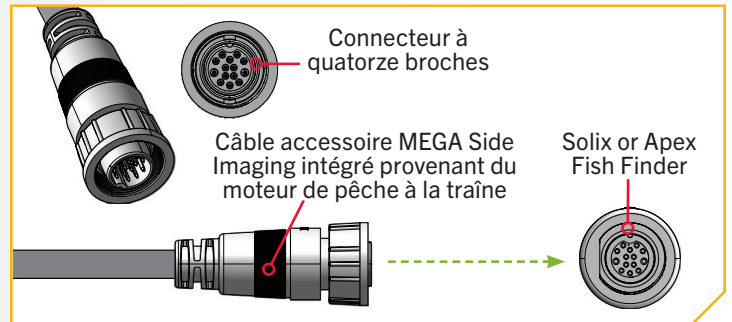

3

- f. En cas d'installation directe sur un câble d'extension MEGA Side Imaging intégré, enlignez les broches du câble accessoire et la prise du câble d'extension. Remarquez les connecteurs codés. Serrez le collier du câble accessoire pour sécuriser la connexion.
- g. Si le câble d'extension MEGA Side Imaging intégré est fixée directement à un Humminbird® Solix ou Apex, la connexion ressemble exactement à l'installation directement dans un détecteur de poissons Humminbird Solix ou Apex.

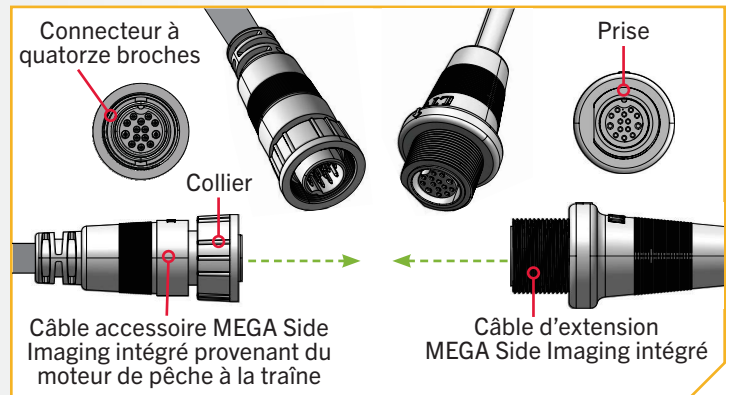

AVIS : Un câble d'extension de 10 pieds (3 mètres) (EC M3 14W10 - câble d'extension de transducteur de 10 pi (3 m) - 720106-1) et un câble d'extension de 30 pieds (9,1 mètres) (EC M3 14W30 - câble d'extension de transducteur de 30 pi (9,1 m) - 720106-2) sont disponibles sur humminbird.johnsonoutdoors.com.

4

ARTICLE(S) REQUIS

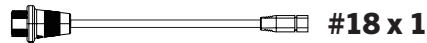

- h. Si vous installez directement sur un câble adaptateur Helix, enlevez les broches du câble accessoire ou du câble d'extension et la prise du câble adaptateur Helix (article n° 18). Remarquez les connecteurs codés. Serrez le collier du câble accessoire ou le câble d'extension pour sécuriser la connexion.
- i. Si le câble adaptateur Helix est fixé directement à un Humminbird® Helix, branchez-le dans la connexion codée du câble adaptateur Helix à l'arrière du détecteur de poissons.

AVIS : Si vous vous connectez à d'autres détecteurs de poissons sur le marché, vérifiez la compatibilité ou les câbles adaptateurs requis en ligne sur minnkota.johnsonoutdoors.com.

- j. Si le moteur de pêche à la traîne possède plus d'un connecteur externe pour un périphérique de sortie, effectuez la connexion pour cette sortie spécifique, puis suivez les instructions de « Fixation des câbles accessoires » pour terminer l'installation du câble de sortie.

AVIS : Si vous n'êtes pas sûr des fonctionnalités avec lesquelles le moteur de pêche à la traîne peut être installé et qui nécessitent une connexion à un périphérique de sortie, consultez la section « Identification des fonctionnalités des moteurs de pêche à la traîne et de leurs câbles associés » dans ce document.

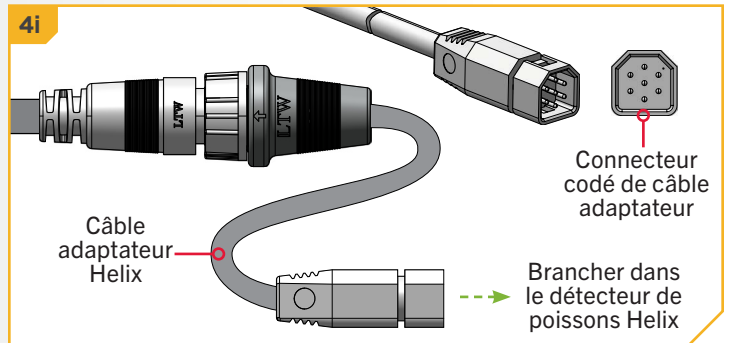
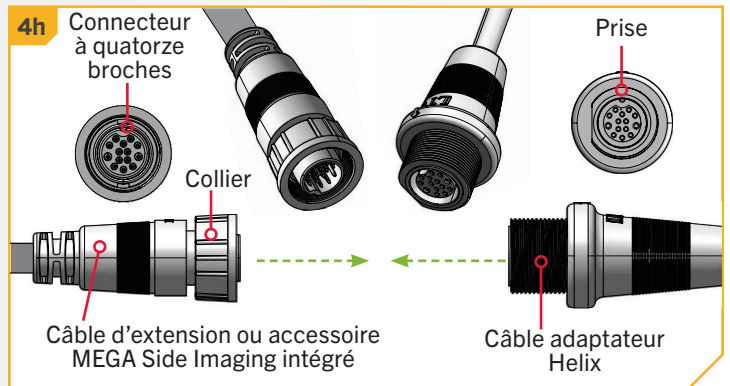

NAVIGATION GPS AVANCÉE

NAVIGATION GPS AVANCÉE >

Votre moteur de pêche à la traîne Minn Kota et le détecteur de poissons Humminbird communiquent entre eux pour changer votre façon de pêcher. La navigation GPS avancée offre un large éventail de fonctionnalités, notamment le contrôle de la vitesse, de la direction, de Spot-Lock et de la possibilité d'enregistrer et de retracer des chemins sur l'eau, le tout à portée de main. Pour en savoir plus sur les capacités GPS offertes avec votre nouveau moteur, veuillez consulter le manuel du propriétaire de la navigation GPS avancée en visitant minnkota.johnsonoutdoors.com.

La télécommande sans fil et le contrôleur GPS constituent le système de navigation GPS avancé. Une télécommande sans fil est jumelée au contrôleur en usine. Le contrôleur GPS contient une boussole très sensible et assure la réception de tous les signaux des satellites GPS et de la télécommande. Le contrôleur GPS se trouve dans la tête de contrôle du moteur de pêche à la traîne et est connecté à un détecteur de poissons grâce à un câble de connexion sortant de la tête de contrôle. Si le système de navigation GPS avancé est utilisé avec un détecteur de poissons, la liaison Ethernet entre le moteur de pêche à la traîne et le détecteur de poissons doit être connectée.

> Considérations relatives à la connexion et au routage Navigation GPS avancée

La navigation GPS avancée est préinstallée sur votre moteur de pêche à la traîne. Un connecteur Ethernet GPS avancé à huit broches sort de la base de la tête de contrôle et repose juste en dessous de la tête de contrôle à côté du cordon enroulé. Si la navigation GPS avancée du moteur de pêche à la traîne est utilisée avec un détecteur de poissons, un câble Ethernet devra être connecté au connecteur Ethernet GPS avancé sous la tête de contrôle. Tenez compte de la distance entre le moteur de pêche à la traîne et le détecteur de poissons pour déterminer comment effectuer la connexion Ethernet.

CÂBLES ETHERNET - Minn Kota fournit un câble Ethernet de 30 pieds (9,1 mètres) avec chaque moteur de pêche à la traîne équipé de la navigation GPS avancée. Le câble Ethernet de 30 pieds (9,1 mètres) accueillera une connexion Ethernet standard pour la plupart des installations à un détecteur de poissons Humminbird et est « prêt pour Apex et Solix ».

CÂBLES ADAPTATEURS HUMMINBIRD HELIX - Minn Kota fournit un câble adaptateur Helix (AS EC QDE - câble adaptateur Ethernet - 720074-1) avec chaque moteur de pêche à la traîne équipé de la navigation GPS avancée. Si la connexion Ethernet est établie entre le moteur de pêche à la traîne et n'importe quel détecteur de poissons Humminbird® Helix, le câble adaptateur Helix doit être utilisé. Le câble adaptateur Helix connecte directement le câble Ethernet à un détecteur de poissons Helix.

CÂBLES D'EXTENSION ETHERNET - Si le câble Ethernet de 30 pieds (9,1 mètres) fourni avec votre moteur de pêche à la traîne avec navigation GPS avancée n'est pas assez long pour atteindre le détecteur de poissons, une rallonge Ethernet doit être utilisée. La rallonge Ethernet est disponible sur humminbird.johnsonoutdoors.com et est disponible dans une longueur de 30 pieds (9,1 mètres) (AS ECX 30E - Câble d'extension Ethernet 30 pi (9,1 m) - 760025-1). La rallonge Ethernet se branche directement sur n'importe quelle longueur de câble Ethernet.

AVIS : Minn Kota recommande de faire passer le câble Ethernet ou la rallonge Ethernet à travers le cordon enroulé lors de la connexion Ethernet. Les câbles sont installés du support à la tête de contrôle via le cordon enroulé et parallèlement à tout câble CHIRP à double spectre ou MEGA Side Imaging intégré. Il n'est pas recommandé de contourner le cordon enroulé lors de l'acheminement du câble Ethernet ou de la rallonge Ethernet.

ATTENTION

Le non-respect de l'acheminement des câbles recommandé pour les fonctionnalités installées, le cas échéant, peut endommager le produit et annuler la garantie de votre produit. Acheminez les câbles en évitant les points de pincement et les autres zones qui pourraient faire en sorte que les câbles soient pliés à des angles aigus. Effectuer l'acheminement des câbles d'une tout autre façon que celle dictée peut entraîner des dommages aux câbles par un pincement ou sectionnement. Ne serrez pas trop les attache-fils, ce qui risquerait d'endommager les câbles.

Connexion Ethernet GPS

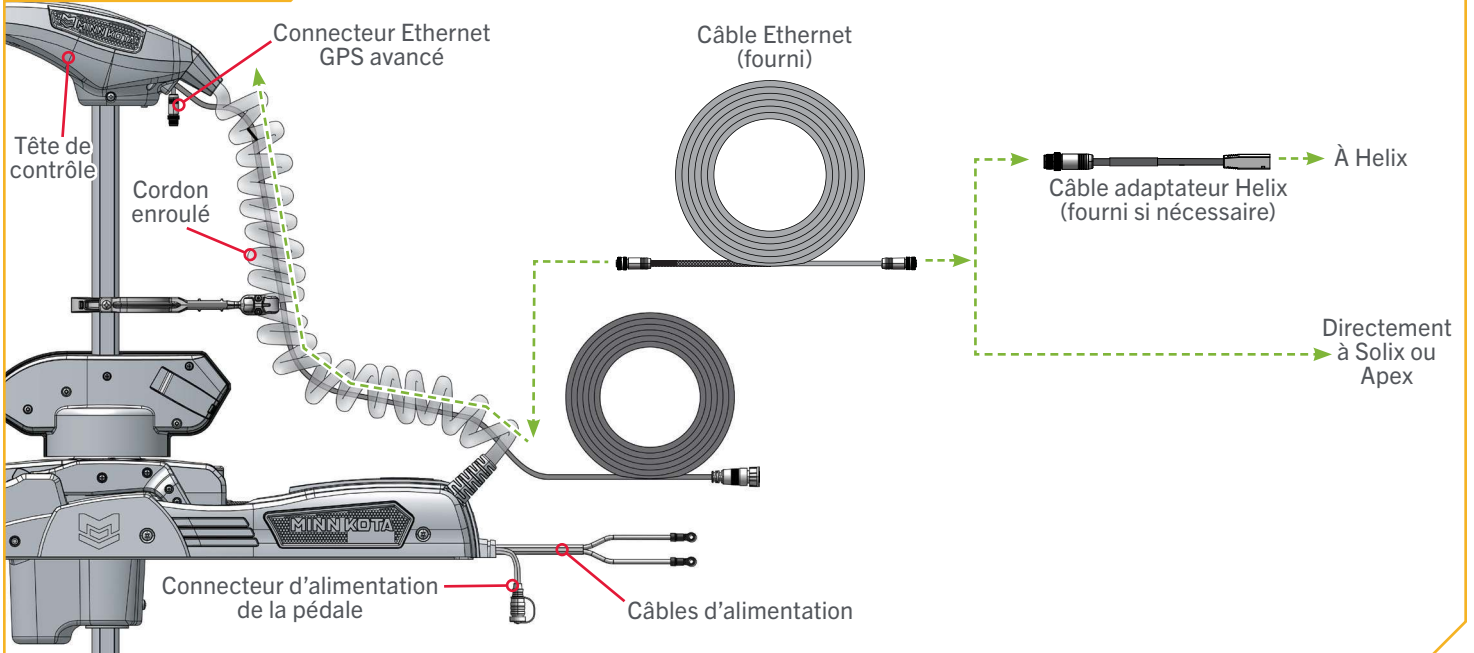

1

AVIS : Votre détecteur de poissons doit être éteint jusqu'à ce que cette procédure soit terminée.

AVIS : Pour obtenir des instructions sur le déploiement de l'Ultra QUEST, consultez la section « Arrimage et déploiement rapides » de ce manuel.

- Placez le moteur dans la position déployée.
- Localisez le connecteur Ethernet GPS avancé à huit broches sous la tête de contrôle. Le connecteur Ethernet GPS avancé sort de la base de la tête de contrôle et repose juste en dessous de la tête de contrôle à côté du cordon enroulé.

AVIS : Les moteurs de pêche à la traîne Ultra QUEST avec navigation GPS avancée sont également équipés d'un sonar. Le sonar est préinstallé en usine et peut être soit un CHIRP à double spectre ou un MEGA Side Imaging intégré. Un câble sonar passera le long du centre du cordon enroulé. Consultez la section « Identification des caractéristiques des moteurs de pêche à la traîne et de leurs câbles associés » de ce document pour identifier et en savoir plus sur le sonar.

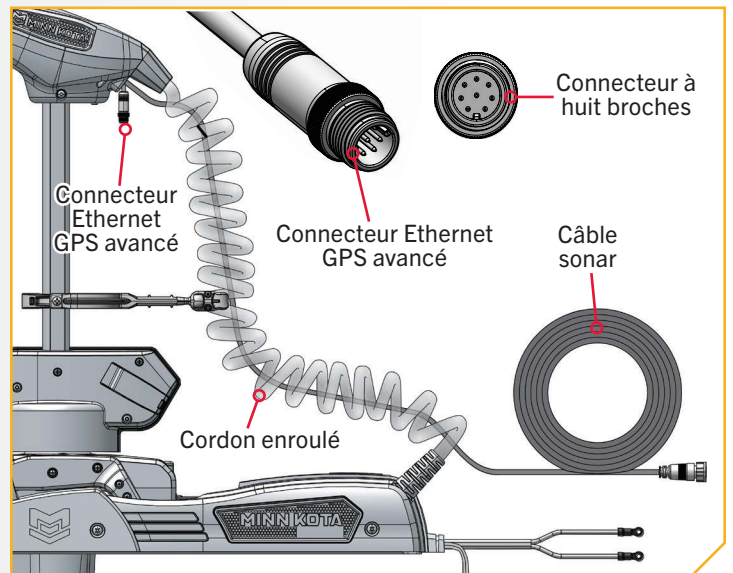

2

ARTICLE(S) REQUIS

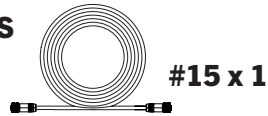

- c. Identifiez la prise codée sur le câble Ethernet (article n° 15). Il sera codé pour s'adapter au connecteur Ethernet GPS avancé à huit broches sous la tête de contrôle.

AVIS : Le câble Ethernet comporte une prise aux deux extrémités. La prise à l'extrémité du câble Ethernet avec manchon tressé doit être connectée au connecteur Ethernet GPS avancé, tandis que la prise à l'extrémité nue sans manchon doit être connectée au détecteur de poissons.

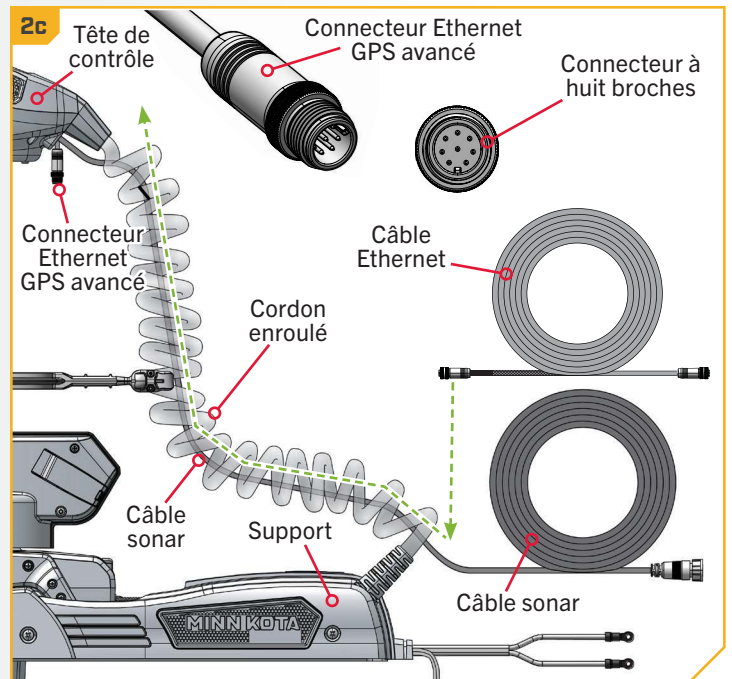
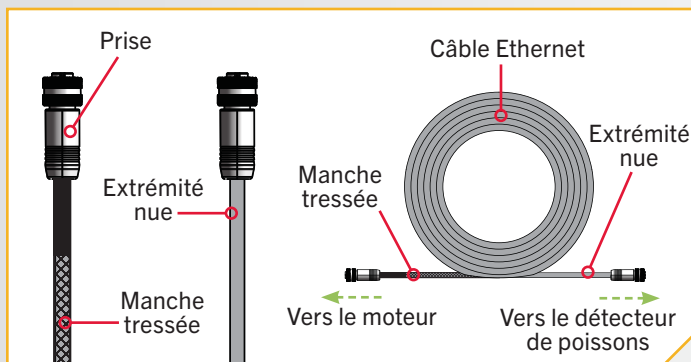

3

- d. Prenez la prise à l'extrémité du câble Ethernet couverte d'un manchon tressé. La prise avec le manchon tressé sera insérée dans le cordon enroulé et connectée au connecteur Ethernet GPS avancé, tandis que la prise à l'extrémité nue du câble Ethernet sortira du cordon enroulé et sera connectée au détecteur de poissons.
- e. Faites passer la prise du câble Ethernet à travers le bas du cordon enroulé de manière à ce qu'elle soit parallèle au câble sonar. Laissez suffisamment de jeu dans le câble pour fixer la prise au connecteur Ethernet GPS avancé.

AVIS : Assurez-vous que la bonne prise sur le câble Ethernet est acheminée par le cordon enroulé et connectée au connecteur Ethernet GPS avancé. La section du câble Ethernet couverte d'un manchon tressé doit être acheminée à travers le cordon enroulé et connectée. Ne connectez pas la prise à l'extrémité nue au moteur. Ne pas brancher la bonne prise peut endommager les câbles.

AVIS : Une fois tous les câbles accessoires connectés, l'installation finale nécessitera que tous les câbles Ethernet soient fixés. Voir la section « Fixation des câbles accessoires » de ce document pour plus de détails une fois toutes les connexions terminées.

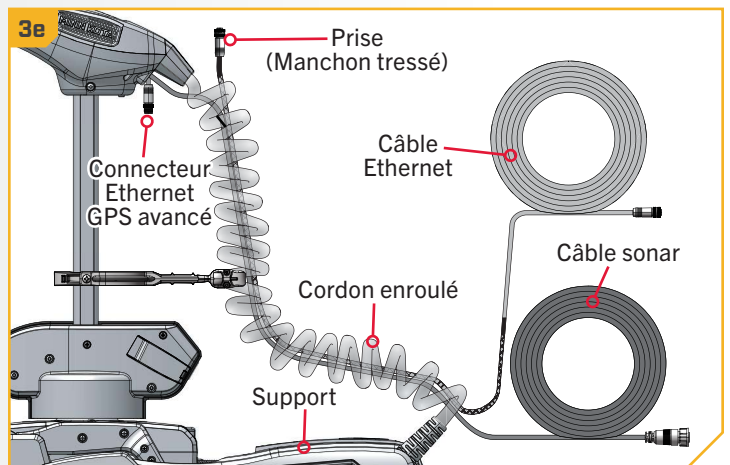
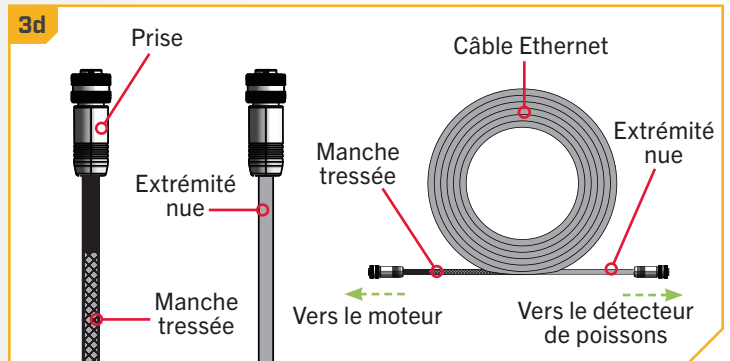

4

- f. **Pour installer le câble Ethernet**, enlevez les broches du connecteur Ethernet de navigation GPS avancée et la prise du câble Ethernet. Remarquez les connecteurs codés. Serrez le collier du câble Ethernet pour sécuriser la connexion.
- g. Le câble Ethernet se branche directement sur un détecteur de poissons Solix ou Helix ou directement sur un câble adaptateur Helix.

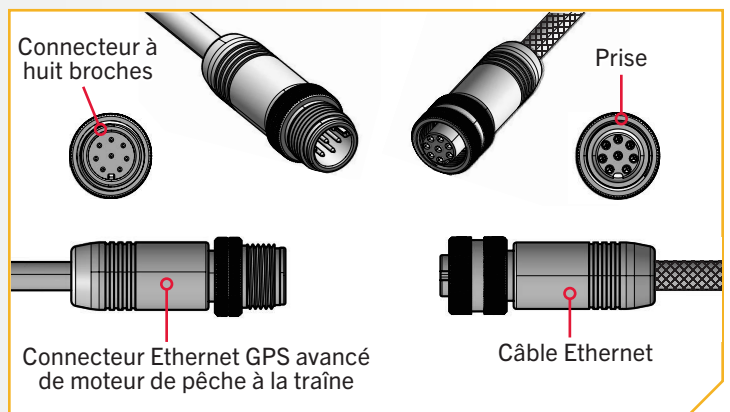

NAVIGATION GPS AVANCÉE

5

- h. Si vous installez directement sur un Solix ou un Apex, la connexion sera plate à l'arrière de l'écran du détecteur de poissons.
- i. Enlignez la prise du câble Ethernet et le connecteur à huit broches du détecteur de poissons Apex ou Solix. Remarquez les connecteurs codés. Serrez le collier du câble Ethernet pour sécuriser la connexion. Une fois directement installé sur le Solix ou l'Apex, la connexion est terminée.

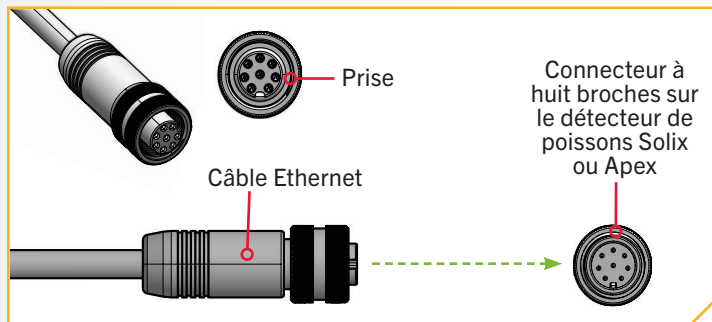

6

ARTICLE(S) REQUIS

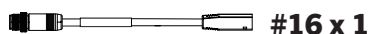

- j. Si vous installez directement sur un câble adaptateur Helix (article n° 16), enlignez la prise du câble Ethernet et le connecteur à huit broches du câble adaptateur Helix fourni. Remarquez les connecteurs codés. Serrez le collier du câble Ethernet pour sécuriser la connexion.

AVIS : Minn Kota fournit un câble adaptateur Helix (AS EC QDE - câble adaptateur Ethernet - 720074-1) avec chaque moteur de pêche à la traîne équipé de la navigation GPS avancée.

- k. Le câble adaptateur Helix connecte directement le câble Ethernet à un détecteur de poissons Helix. Localisez le connecteur codé du câble adaptateur Helix à l'arrière du détecteur de poissons. Branchez le câble adaptateur Helix à l'arrière du détecteur de poissons Helix pour terminer la connexion.
- l. Si le moteur de pêche à la traîne possède plus d'une fonction nécessitant une connexion à un périphérique de sortie, effectuez la connexion pour cette sortie spécifique, puis suivez les instructions de « Fixation des câbles accessoires » pour terminer l'installation du câble accessoire.

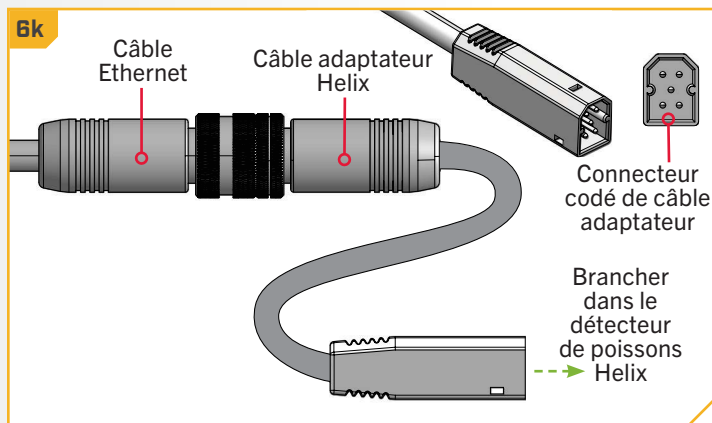
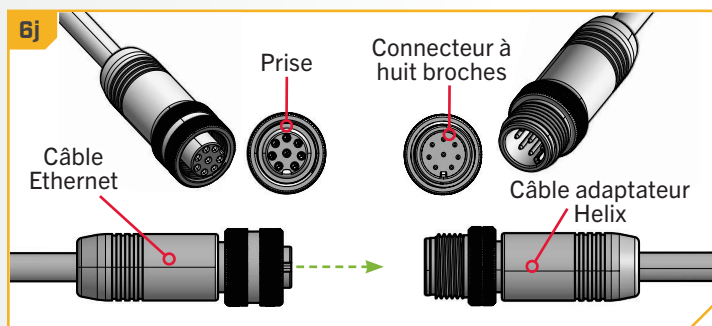

AVIS : Si vous n'êtes pas sûr des fonctionnalités avec lesquelles votre moteur de pêche à la traîne peut être installé et qui nécessitent une connexion à un périphérique de sortie, veuillez consulter la section « Identification des fonctionnalités des moteurs de pêche à la traîne et de leurs câbles associés » de ce manuel.

› Fixation des câbles accessoires

Avant de fixer les câbles accessoires, veuillez consulter la section « Identification des fonctionnalités des moteurs de pêche à la traîne et de leurs câbles associés » de ce document. Lors de l'identification des fonctions, il est très important de sécuriser les câbles si **deux** connexions sont présentes sous la tête de contrôle. S'il n'y a qu'**un** seul câble sous la tête de contrôle, il n'est pas nécessaire de fixer les câbles accessoires. Tous les câbles accessoires qui seront utilisés sur le moteur de pêche à la traîne doivent être acheminés et toutes les connexions, sécurisées avant de terminer l'installation dans cette section. Pour savoir comment les câbles de fonction doivent être acheminés et connectés, consultez les sections « Navigation GPS avancée » et « CHIRP à double spectre » ou « MEGA Side Imaging intégré » de ce document.

AVIS : Si un seul câble est présent sous la tête de contrôle, cette installation n'est pas applicable.

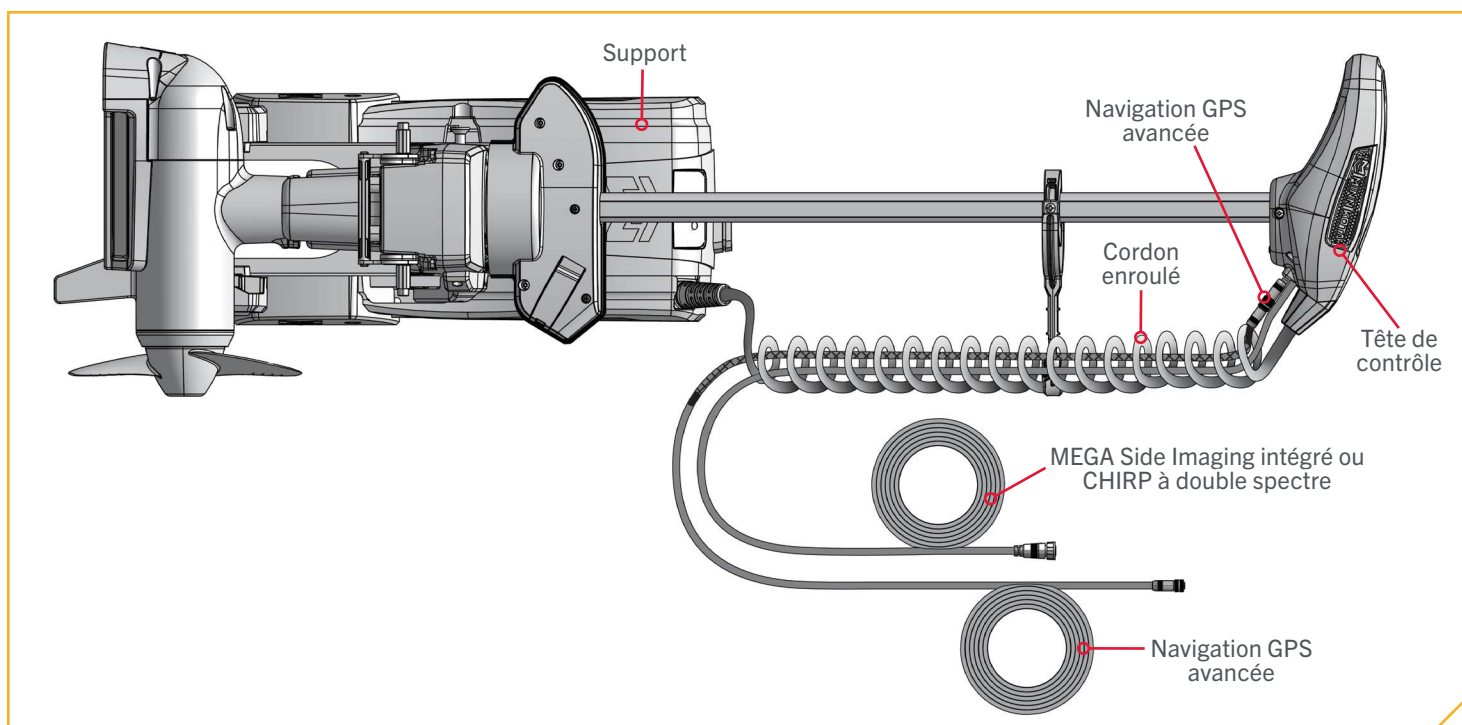

⚠ ATTENTION

Le non-respect de l'acheminement des câbles recommandé pour les fonctionnalités installées, le cas échéant, peut endommager le produit et annuler la garantie de votre produit. Acheminez les câbles en évitant les points de pincement et les autres zones qui pourraient faire en sorte que les câbles soient pliés à des angles aigus. Effectuer l'acheminement des câbles d'une tout autre façon que celle dictée peut entraîner des dommages aux câbles par un pincement ou sectionnement. Ne pas trop serrer les attache-fils, ce qui risquerait d'endommager les câbles.

FIXATION DES CÂBLES ACCESSOIRES

1

ARTICLE(S) REQUIS

 #17 x 1

- a. Placez le moteur dans la position arrimée.

AVIS : Pour les instructions sur l'arrimage du moteur, voir la section « Arrimage et déploiement rapides » de ce manuel.

- b. Vérifiez que tous les câbles accessoires sont connectés à un périphérique de sortie comme vous le souhaitez. Avec le moteur en position arrimée, localisez le connecteur Ethernet GPS avancé sous la tête de contrôle.
- c. Prenez un attache-câble (article n° 17) et fixez le câble Ethernet à la deuxième bobine du cordon enroulé. L'attache-câble doit être autour du câble Ethernet et du câble enroulé, mais pas du câble sonar. Une installation correcte permettra de fixer individuellement le câble Ethernet et le câble sonar à la deuxième bobine du cordon enroulé.

AVIS : Le câble sonar provient de l'usine fixé au cordon enroulé avec un attache-câble. Ne retirez pas et n'ajustez pas l'attache-câble qui retient le câble sonar.

- d. Fixez l'attache-câble et serrez-le avec vos doigts. Ne serrez pas trop, ce qui risquerait d'endommager le câble Ethernet.
- e. Laissez 6 po (15,2 cm) de jeu à l'endroit où les câbles sonar et Ethernet sortent du cordon enroulé. Enroulez tout surplus de câble dans une boucle lâche d'au moins 4 po (10,2 cm) de diamètre. L'attache-câble réutilisable peut être utilisé pour fixer l'excédent de câble.

ATTENTION

Ne serrez pas trop l'attache-câble, ce qui risquerait d'endommager les câbles.

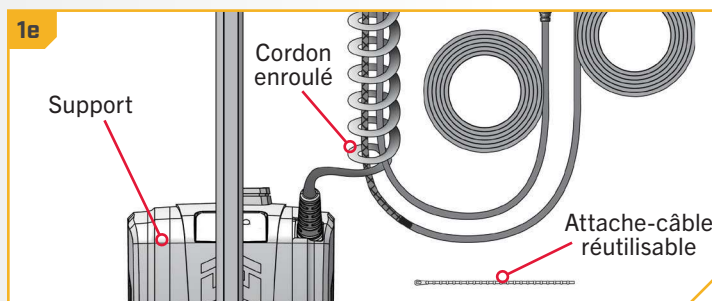
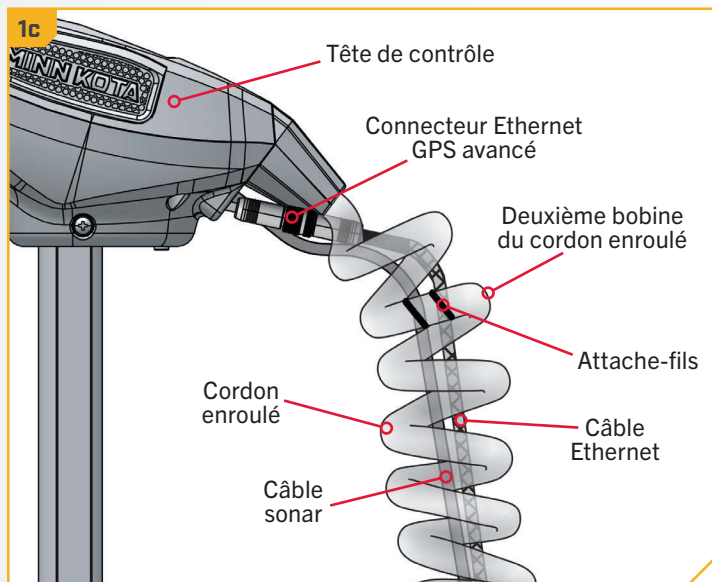

AVIS : Minn Kota recommande de faire passer les câbles accessoires par le cordon enroulé. Il n'est pas recommandé de contourner le cordon enroulé lors de l'acheminement des câbles accessoires.

AVIS : Le câble Ethernet doit être fixé à la deuxième bobine du cordon enroulé. La fixation du câble Ethernet à toute autre bobine peut endommager les câbles.

Installation de l'hélice

1

ARTICLE(S) REQUIS

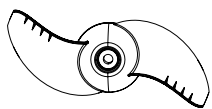

#10 x 1



#11 x 1



#12 x 1



#13 x 1

ATTENTION

Débranchez le moteur de la batterie avant d'effectuer tout travail ou entretien sur l'hélice.

- Prenez l'ergot d'entraînement (article n° 13) et glissez-le dans l'orifice de l'arbre d'armature. Placez l'ergot d'entraînement à l'horizontale en saisissant l'arbre d'armature et en le tournant avec l'ergot d'entraînement en place.
- Alignez l'hélice (article n° 10) de manière à ce qu'elle soit à l'horizontale et parallèle à l'ergot d'entraînement. Glissez l'hélice sur l'arbre d'armature et l'ergot d'entraînement jusqu'à ce qu'elle repose contre l'appareil inférieur.
- Installez la rondelle de l'hélice (article n° 11) et l'écrou de l'hélice (article n° 12) sur l'extrémité de l'arbre d'armature.
- Tout en maintenant l'hélice à l'horizontale, serrez l'écrou de l'hélice avec une clé à douille profonde de 9/16 po (14,3 mm). Serrez l'écrou de l'hélice à un couple de 25 à 35 po-lb (2,8 à 4 Nm).

ATTENTION

Ne serrez pas trop pour ne pas endommager l'hélice.

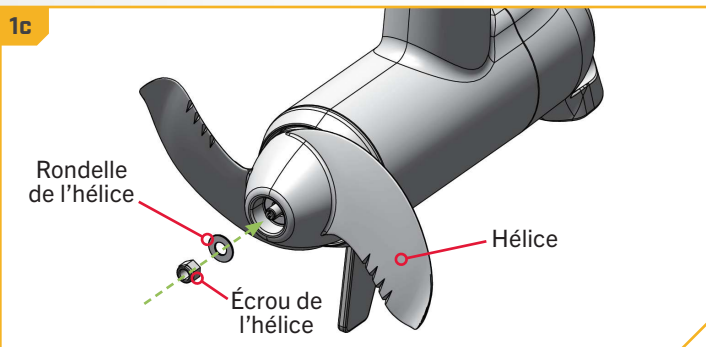
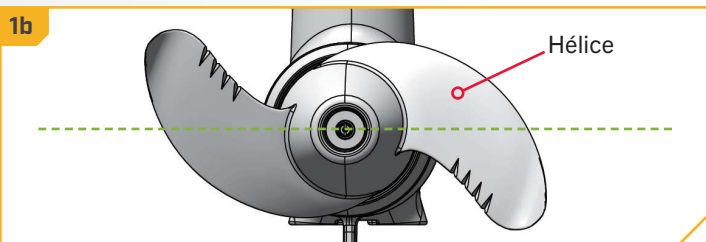
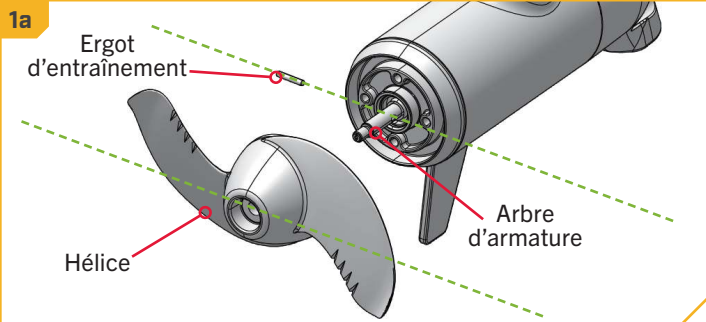

ONE-BOAT NETWORK

OPTIMISER LA PERFORMANCE DE L'ULTEERRA QUEST GRÂCE À LA TÉLÉCOMMANDE SANS FIL OU À L'APPLICATION ONE-BOAT NETWORK

Minn Kota® et Humminbird® ont uni leurs forces pour vous offrir One-Boat Network, y compris la plus récente télécommande sans fil de navigation GPS avancée et l'application One-Boat Network. La télécommande sans fil est jumelée au moteur de pêche à la traîne en usine. Pour en savoir plus sur les fonctions de la télécommande sans fil, consultez le manuel du propriétaire de la télécommande sans fil en ligne sur minnkota.johnsonoutdoors.com.

Pour tirer le meilleur parti de votre One-Boat Network, nous vous encourageons à télécharger l'application One-Boat Network sur votre appareil intelligent. L'application One-Boat Network® est une application gratuite iOS et Android que vous pouvez télécharger sur un appareil mobile, offrant ainsi un contrôle inégalé à l'aide de tous vos produits connectés à One-Boat Network. Minn Kota recommande de connecter le moteur de pêche à la traîne à l'application OBN pour faciliter ces étapes. Pour obtenir des instructions sur le jumelage de l'application OBN au moteur de pêche à la traîne, consultez le Guide de démarrage rapide OBN inclus avec le moteur. Pour plus d'informations sur l'application OBN, consultez le manuel du propriétaire One-Boat Network en ligne sur minnkota.johnsonoutdoors.com.

L'installation de l'Ulterra QUEST par l'entremise de la télécommande sans fil ou de l'application OBN doit être complétée après l'installation de l'hélice. Assurez-vous que le moteur de pêche à la traîne est connecté à une source d'alimentation avant de régler les paramètres One-Boat Network.

AVERTISSEMENT

Veillez à ce que ni vous, ni les autres personnes ne s'approchent trop de l'hélice en rotation, que ce soit avec une partie du corps ou des objets. Le moteur est puissant et pourrait provoquer des situations périlleuses ou des blessures, pour vous ou les autres. Restez à l'écart de l'hélice et faites attention à tout engagement accidentel.

AVIS : Assurez-vous que le moteur de pêche à la traîne est connecté à une source d'alimentation avant de régler les paramètres One-Boat Network.



Icône de l'application One-Boat Network



Tableau de bord One-Boat Network sur appareil mobile

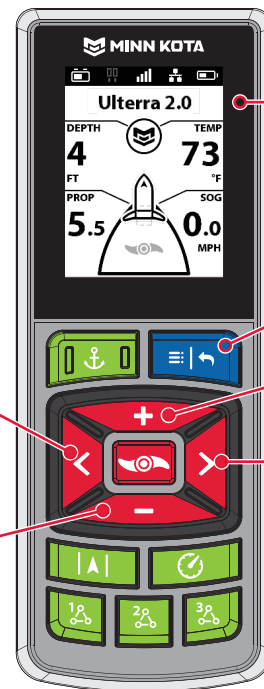

Télécommande sans fil

Menu/Arrière

Accélérer

Direction droite

Direction gauche

Ralentir

AVIS : Si la télécommande sans fil est perdue ou ne fonctionne plus pendant la navigation et que l'application One-Boat Network n'est pas disponible, déconnectez le moteur de l'alimentation pour annuler toute navigation active et arrêter l'hélice.

RÉGLAGES DE ONE-BOAT NETWORK >

DÉCALAGE DE LA QUILLE

L'Ulterra QUEST vient de l'usine avec l'unité inférieure parallèle au support. Lorsque l'unité inférieure est parallèle au support, la fonction de décalage de la quille est à zéro. Dans une installation idéale, l'unité inférieure sera parallèle à la quille, mais le support est rarement installé pour être parfaitement aligné avec la quille; donc, l'unité inférieure ne sera pas parallèle à la quille. Presque toutes les installations auront une certaine variation de la position de montage côté bâbord ou tribord du bateau. La fonction Décalage de la quille enregistre la position de l'unité inférieure lorsqu'elle est parallèle à la quille en fonction du montage décalé de la quille. Avant de régler le décalage de la quille, effectuez toutes les étapes d'installation. Cela comprend le montage du moteur de pêche à la traîne sur le bateau et l'installation de câbles d'alimentation et d'accessoires. Le décalage de la quille peut être enregistré par l'intermédiaire de la télécommande sans fil ou de l'application One-Boat Network.

AVIS : Lorsque le moteur est installé en usine, le décalage de la quille est de 0 degré. Lors de l'ajustement du décalage de la quille, toute position vers le bâbord créera un décalage de la quille à angle négatif. Toute position vers le tribord crée un angle positif.

Décalage zéro de la quille à bâbord [0°]

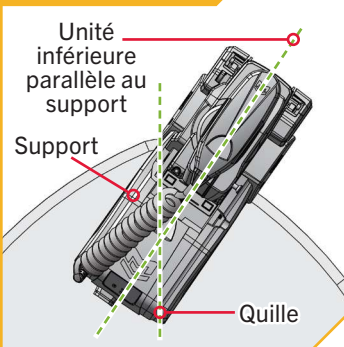

Correction du décalage de la quille à bâbord [-X°]

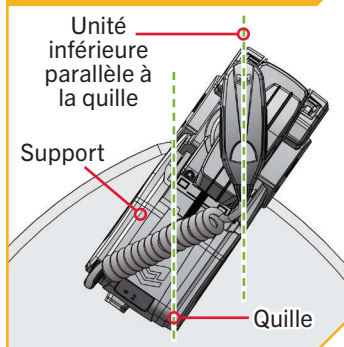

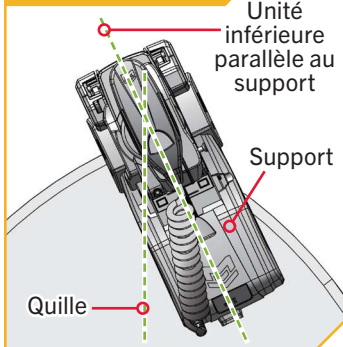

Décalage zéro de la quille à tribord [0°]

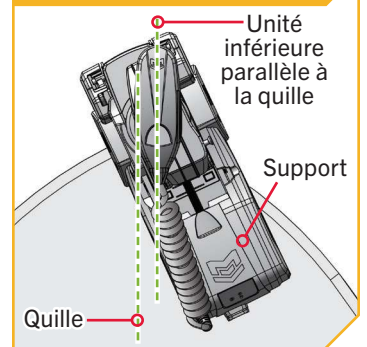

Correction du décalage de la quille à tribord [+X°]







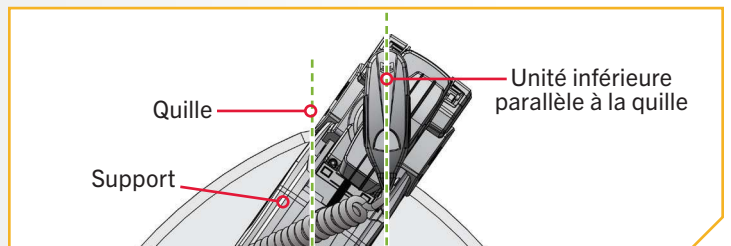
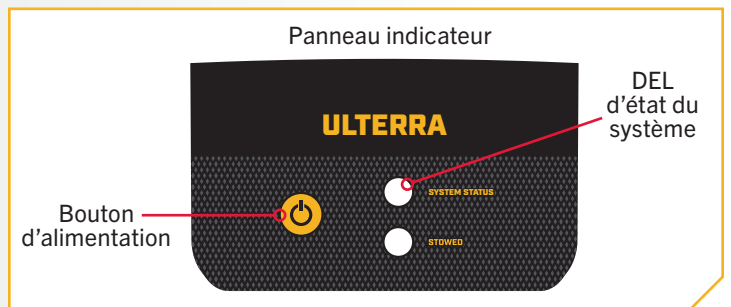



> Réglage du décalage de la quille avec la télécommande sans fil

- 1
 - a. Mettez le moteur de pêche à la traîne sous tension en appuyant sur le bouton d'alimentation  sur le panneau indicateur. Lorsque le moteur de pêche à la traîne est allumé, le voyant d'état du système  est bleu.
 - b. Avec la télécommande sans fil, la pédale ou l'application One-Boat Network (OBN) jumelé à un appareil mobile, dirigez le moteur de sorte que la tête de contrôle et l'unité inférieure soient parallèles à la quille.







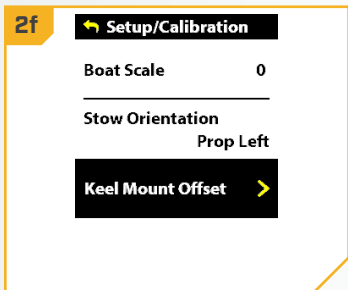
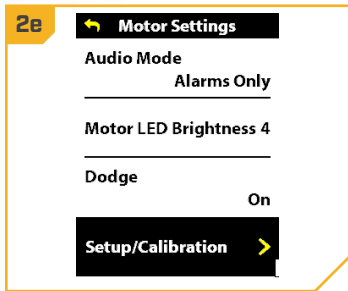
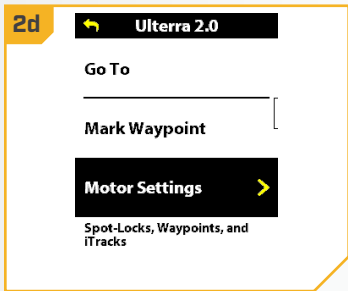

DÉCALAGE DE LA QUILLE

2

- c. Appuyez sur le bouton Menu  de la télécommande sans fil.
- d. Utilisez le bouton Accélérer  ou Ralentir  pour trouver le menu Réglages du moteur. Utilisez le bouton Direction droite  pour sélectionner Réglages du moteur.
- e. Dans le menu Réglages du moteur, utilisez le bouton Accélérer  ou Ralentir  pour trouver Configuration/Calibrage.
- f. Dans le menu Configuration/Calibrage, utilisez le bouton Accélérer  ou Ralentir  pour trouver le décalage de support de la quille. Utilisez le bouton Direction droite  pour sélectionner Décalage de support de la quille.



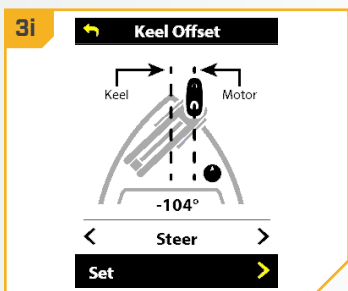
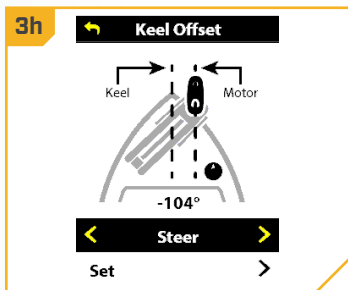
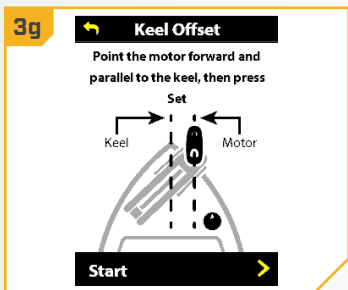

3

- g. Passez en revue tous les avertissements de sécurité. Utilisez le bouton Direction droite  pour sélectionner Commencer et commencer le processus.
- h. Utilisez le bouton Direction gauche  ou Direction droite  pour pointer le moteur vers l'avant et parallèlement à la quille.
- i. Lorsque vous êtes satisfait de l'emplacement du moteur de pêche à la traîne, utilisez le bouton Accélérer  ou Ralentir  pour défiler jusqu'à Régler. Utilisez le bouton Direction droite  pour sélectionner Régler. Le degré de décalage est affiché en bas du tableau de bord.



➤ Régler le décalage de la quille avec l'application One-Boat Network

1

- Mettez le moteur de pêche à la traîne sous tension en appuyant sur le bouton d'alimentation  sur le panneau indicateur. Lorsque le moteur de pêche à la traîne est allumé, le voyant d'état du système  est bleu.
- Avec la télécommande sans fil, la pédale ou l'application One-Boat Network (OBN) jumelé à un appareil mobile, dirigez le moteur de sorte que la tête de contrôle et l'unité inférieure soient parallèles à la quille.

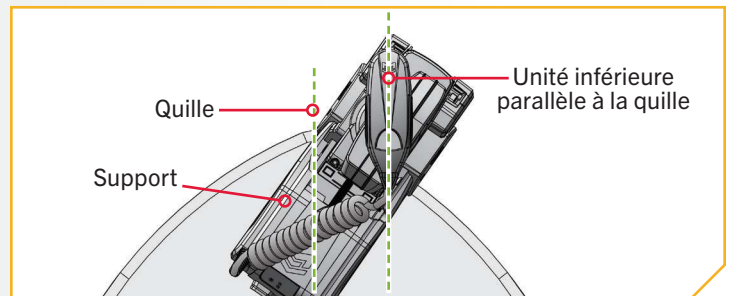
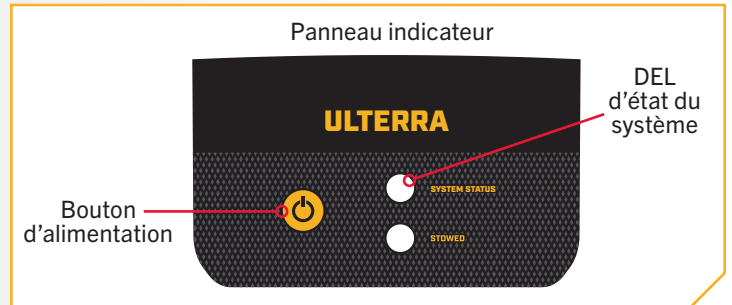

2

- Ouvrez l'application One-Boat Network (OBN) sur l'appareil mobile. Assurez-vous que l'appareil mobile est jumelé au moteur de pêche à la traîne.
- À partir de l'écran d'accueil OBN, touchez le menu Moteur. Le menu Moteur ouvre l'écran d'accueil Moteur.
- Avant l'ouverture de l'écran d'accueil Moteur, touchez Accepter sur le message-guide à l'écran.

AVIS : Le message-guide à l'écran ne s'affichera qu'une fois, chaque fois que l'application est lancée. Si le message-guide s'affiche, l'écran d'accueil Moteur apparaît.

- Sur l'écran d'accueil Moteur, repérez le bouton Paramètres du moteur dans le coin supérieur droit et touchez-le.

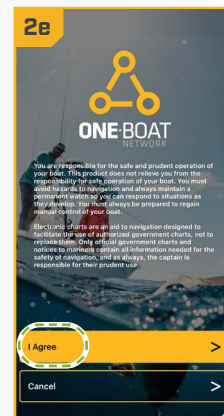
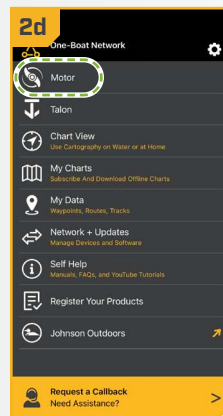

DÉCALAGE DE LA QUILLE

3

- g. Dans le menu Paramètres du moteur, trouvez et touchez Configuration et calibrage.
- h. Dans Configuration et calibrage, trouvez et touchez Décalage de support de la quille.
- i. Passez en revue tous les avertissements de sécurité. Suivez les instructions dans l'application One-Boat Network. Si le positionnement du moteur de pêche à la traîne pointe vers l'avant et parallèlement à la quille, appuyez sur Réglage. Le degré de décalage apparaît en bas de l'écran de l'application.

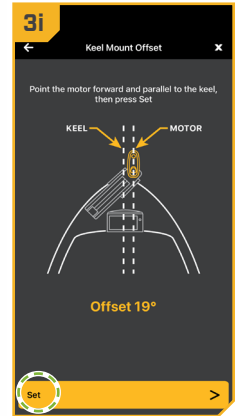
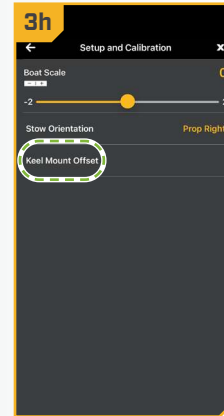
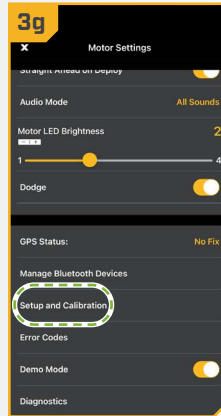

4

- j. Si le moteur de pêche à la traîne doit être ajusté, repérez le bouton Retour dans le coin supérieur gauche de l'écran de l'application. Touchez trois fois le bouton Retour jusqu'à ce que s'affiche l'écran d'accueil Moteur.
- k. Utilisez le bouton Direction droite > et Direction gauche < pour pointer le moteur vers l'avant et parallèlement à la quille.
- l. Lorsque vous êtes satisfait de l'emplacement du moteur de pêche à la traîne, repérez et touchez le bouton Réglages du moteur dans le coin supérieur droit.
- m. Dans le menu Paramètres du moteur, trouvez et touchez Configuration et calibrage.
- n. Dans Configuration et calibrage, trouvez et touchez Décalage de support de la quille. Si le positionnement du moteur de pêche à la traîne pointe vers l'avant et parallèlement à la quille, appuyez sur Réglage.
- o. Le degré de décalage apparaît en bas de l'écran de l'application. Touchez Retour pour fermer le Décalage de support de la quille et revenir à l'écran d'accueil.

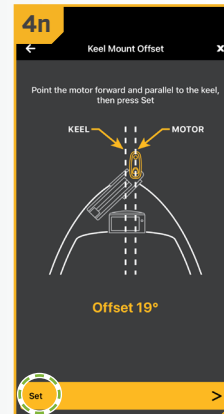
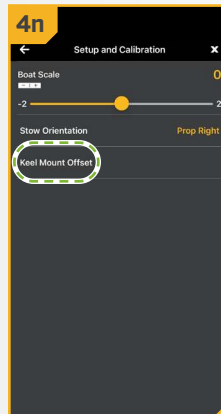
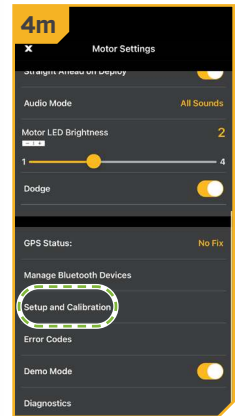

DÉPLOIEMENT DIRECT

Minn Kota recommande de régler le décalage de la quille lorsque la position de l'unité inférieure est parallèle à la quille. Enregistrez le décalage de la quille avant d'explorer la fonction Déploiement direct. La fonction Déploiement direct utilise la position enregistrée dans la fonction Décalage de la quille pour savoir où positionner l'unité inférieure pour qu'elle soit parallèle à la quille.

Lorsque la fonction Déploiement direct est activée, l'unité inférieure tourne automatiquement en position de décalage de la quille lorsque déployé. Par défaut, l'unité inférieure sera parallèle à la quille lorsque le support est parallèle à la quille. Si le décalage de la quille a été programmé à un autre angle, la fonction Déploiement direct corrige la position pour correspondre à l'angle de décalage de la quille corrigé lorsqu'elle est activée. Si le déploiement direct est désactivé, le moteur de pêche à la traîne ne corrige la position dans aucune direction.

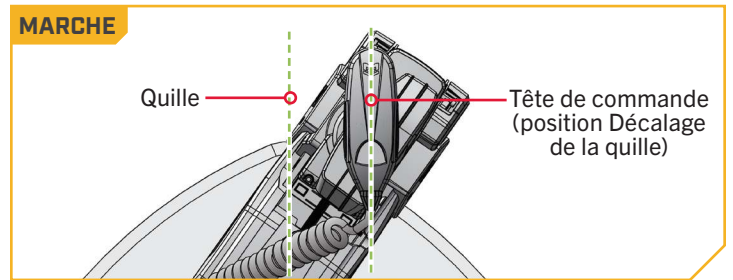
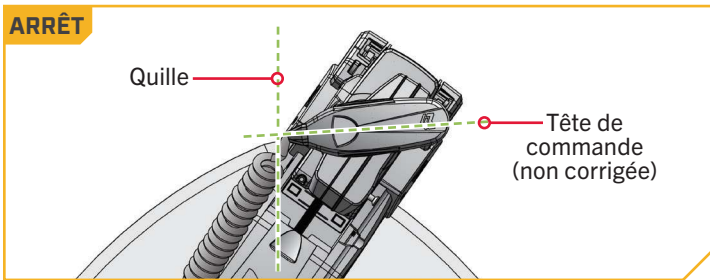

► Pour activer le déploiement direct avec la télécommande sans fil

- 1
 - a. Le moteur allumé, appuyez sur le bouton Menu de la télécommande sans fil.
 - b. Utilisez le bouton Accélérer ou Ralentir pour trouver le menu Réglages du moteur. Utilisez le bouton Direction droite pour sélectionner Réglages du moteur.
 - c. Dans le menu Réglages du moteur, utilisez le bouton Accélérer ou Ralentir pour trouver le Déploiement direct.
 - d. Par défaut, le Déploiement direct est désactivé.
 - e. Utilisez le bouton Direction droite pour basculer entre « marche » et « arrêt ».

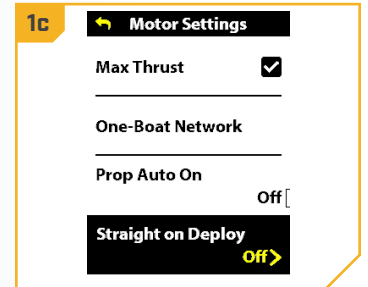
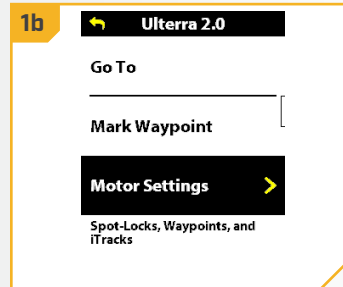

DÉPLOIEMENT DIRECT

► Pour basculer directement sur Déployer avec l'application One-Boat Network

1

- Ouvrez l'application One-Boat Network (OBN) sur un appareil mobile. Assurez-vous que l'appareil mobile est jumelé au moteur de pêche à la traîne et que le moteur est « en marche ».
- À partir de l'écran d'accueil OBN, touchez le menu Moteur. Le menu Moteur ouvre l'écran d'accueil Moteur.
- Avant l'ouverture de l'écran d'accueil Moteur, touchez Accepter sur le message-guide à l'écran.

AVIS : Le message-guide à l'écran ne s'affichera qu'une fois, chaque fois que l'application est lancée. Si le message-guide s'affiche, l'écran d'accueil Moteur apparaît.

- Sur l'écran d'accueil Moteur, repérez le bouton Paramètres du moteur dans le coin supérieur droit et touchez-le.

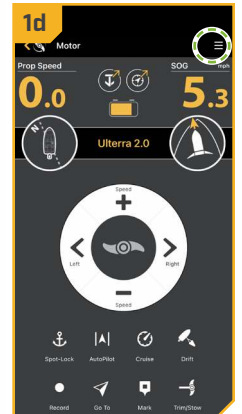
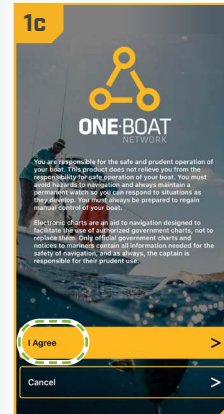
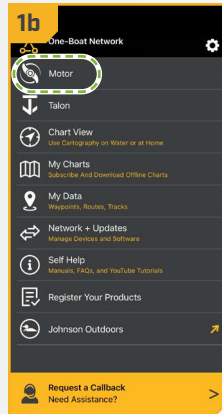

2

- Dans le menu Paramètres du moteur, trouvez le bouton Déploiement direct. Appuyez pour activer et désactiver le bouton. Lorsque le bouton est mis en surbrillance en jaune, il est activé.

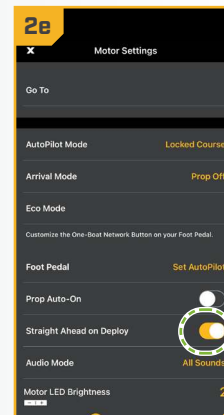
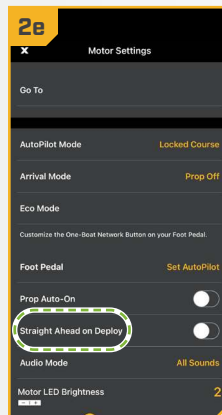

ORIENTATION D'ARRIMAGE

L'orientation d'arrimage est un terme utilisé pour décrire la position de l'unité inférieure et celle de l'hélice lorsque le moteur est arrimé. L'unité inférieure tourne automatiquement en orientation d'arrimage lors de l'arrimage du moteur. L'orientation d'arrimage peut être réglée à Hélice à gauche ou à Hélice à droite à l'aide de la télécommande sans fil ou de l'application One-Boat Network. Le réglage d'usine par défaut de l'unité inférieure est Hélice à gauche. Ajuster l'orientation d'arrimage permet de personnaliser l'installation en fonction du positionnement du bateau pour une installation à bâbord ou à tribord et pour prendre en charge les applications de pêche ou de remorquage.

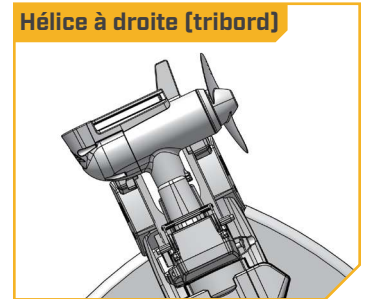
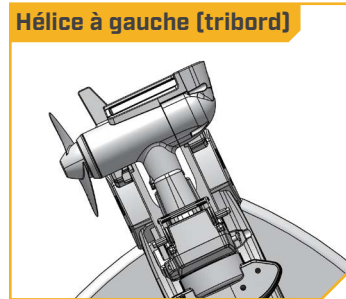
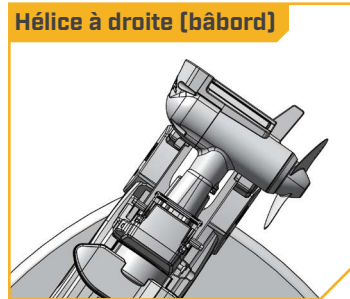
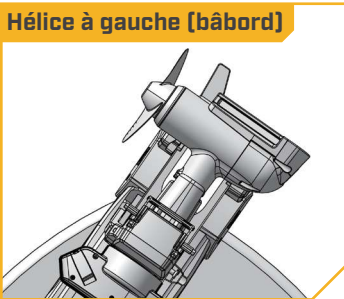

› Réglage de l'orientation d'arrimage avec la télécommande sans fil

- 1**
 - a. Le moteur de pêche à la traîne allumé, appuyez sur le bouton Menu de la télécommande sans fil.
 - b. Utilisez le bouton Accélérer ou Ralentir pour trouver le menu Réglages du moteur. Utilisez le bouton Direction droite pour sélectionner Réglages du moteur.
 - c. Dans le menu Réglages du moteur, utilisez le bouton Accélérer ou Ralentir pour trouver Configuration/Calibrage. Utilisez Direction droite pour ouvrir le menu Configuration/Calibrage.

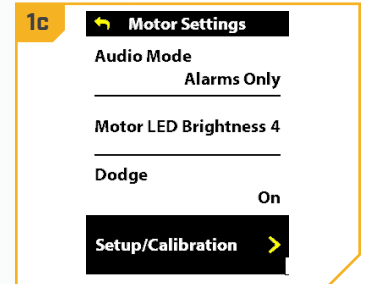
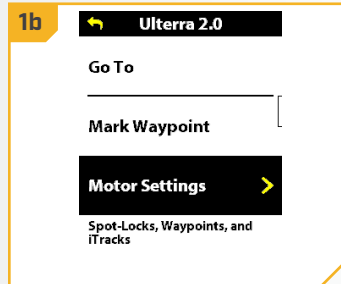

- 2**
 - d. Dans le menu Configuration/Calibrage du moteur, utilisez le bouton Accélérer ou Ralentir pour trouver Configuration/Calibrage. Utilisez Direction droite pour ouvrir le menu Orientation d'arrimage.
 - e. Dans le menu Orientation d'arrimage, utilisez les boutons Ralentir ou Accélérer pour passer entre Hélice à gauche et Hélice à droite. Utilisez le bouton Direction droite pour sélectionner l'orientation d'arrimage désirée.

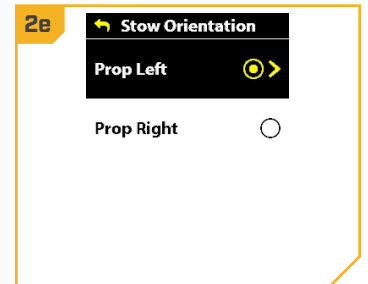
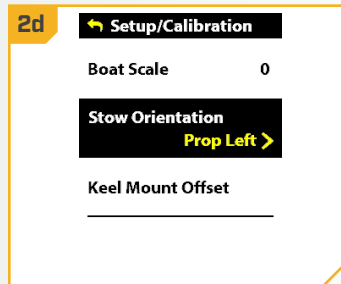

ORIENTATION D'ARRIMAGE

➤ Réglage de l'orientation d'arrimage avec l'application One-Boat Network

1

- Ouvrez l'application One-Boat Network (OBN) sur un appareil mobile. Assurez-vous que l'appareil mobile est jumelé au moteur de pêche à la traîne et que le moteur est « en marche ».
- À partir de l'écran d'accueil OBN, touchez le menu Moteur. Le menu Moteur ouvre l'écran d'accueil Moteur.
- Avant l'ouverture de l'écran d'accueil Moteur, touchez Accepter sur le message-guide à l'écran.

AVIS : Le message-guide à l'écran ne s'affichera qu'une fois, chaque fois que l'application est lancée. Si le message-guide s'affiche, l'écran d'accueil Moteur apparaît.

- Sur l'écran d'accueil Moteur, repérez le bouton Paramètres du moteur dans le coin supérieur droit et touchez-le.

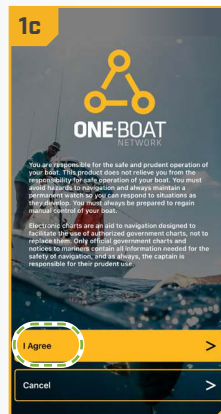
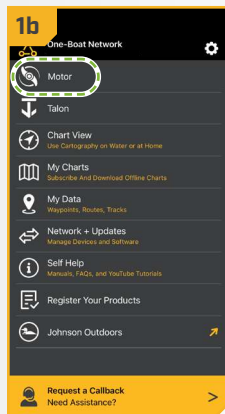

2

- Dans le menu Paramètres du moteur, trouvez et touchez Configuration et calibrage.
- Dans Configuration et calibrage, trouvez et appuyez sur Orientation d'arrimage.
- Réglez la fonction à Hélice à droite ou à Hélice à gauche.

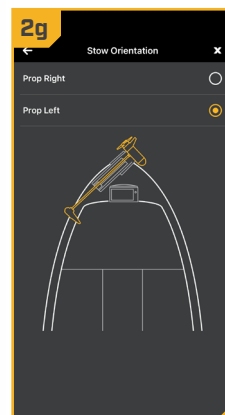
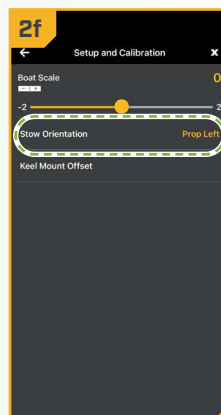
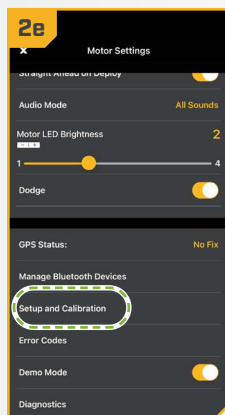







TAILLE DU BATEAU





Les performances du moteur de pêche à la traîne peuvent être affectées par des facteurs tels que, mais sans s'y limiter, le vent, les conditions de l'eau, les spécifications du bateau, l'état de la batterie, le câblage, etc. La taille de bateau fournit une méthode d'ajustement de la performance du moteur de pêche à la traîne pour tenir compte de ces variables et d'autres variables. L'Ulterra QUEST vient de l'usine avec la taille du bateau réglée à zéro. La taille du bateau peut être réglée vers le haut (+2) ou vers le bas (-2) pour augmenter ou diminuer la façon dont le logiciel de commande du moteur applique la puissance en utilisant un mode de navigation comme Spot-Lock.

Un exemple montrant la nécessité de réduire la taille du bateau serait lorsque vous utilisez le Spot-Lock et que le moteur corrige trop ou effectue des ajustements fréquents. Dans ce cas, essayez de réduire la taille du bateau de -1 pour réduire ce comportement. Si le comportement persiste, réduisez la taille du bateau à -2. Un exemple montrant la nécessité d'augmenter la taille du bateau en utilisant le Spot-Lock serait que le moteur s'éloigne fréquemment de son emplacement cible ou a besoin d'aide pour apporter des corrections. Essayez d'augmenter la taille du bateau à +1 pour améliorer la précision du moteur de pêche à la traîne dans ce cas. Si le comportement persiste, augmentez la taille du bateau à +2.

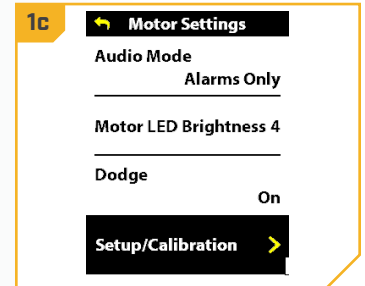
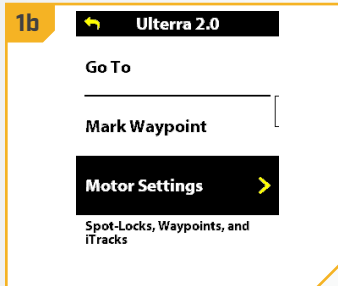
› Réglage de la taille du bateau avec la télécommande sans fil

- 1**
 - a. Le moteur allumé, appuyez sur le bouton Menu  de la télécommande sans fil.
 - b. Utilisez le bouton Accélérer  ou Ralentir  pour trouver le menu Réglages du moteur. Utilisez le bouton Direction droite  pour sélectionner Réglages du moteur.
 - c. Dans le menu Réglages du moteur, utilisez le bouton Accélérer  ou Ralentir  pour trouver Configuration/Calibrage.



- 2**
 - d. Dans le menu Configuration/Calibrage, utilisez le bouton Accélérer  ou Ralentir  pour trouver Taille du bateau.
 - e. Utilisez le bouton Direction gauche  ou Direction droite  pour régler la taille du bateau à l'un des cinq réglages suivants : -2, -1, 0, 1 ou 2.

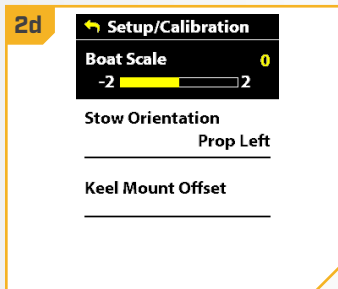

TAILLE DU BATEAU

➤ Réglage de la taille du bateau avec l'application One-Boat Network

1

- a. Ouvrez l'application One-Boat Network (OBN) sur un appareil mobile. Assurez-vous que l'appareil mobile est jumelé au moteur de pêche à la traîne et que le moteur est « en marche ».
- b. À partir de l'écran d'accueil OBN, touchez le menu Moteur. Le menu Moteur ouvre l'écran d'accueil Moteur.
- c. Avant l'ouverture de l'écran d'accueil Moteur, touchez Accepter sur le message-guide à l'écran.

AVIS : Le message-guide à l'écran ne s'affichera qu'une fois, chaque fois que l'application est lancée. Si le message-guide s'affiche, l'écran d'accueil Moteur apparaît.

- d. Sur l'écran d'accueil Moteur, repérez le bouton Paramètres du moteur dans le coin supérieur droit et touchez-le.

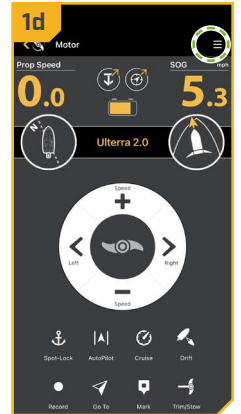
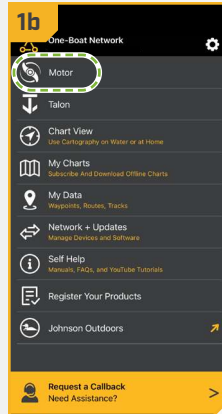

2

- e. Dans le menu Paramètres du moteur, trouvez et touchez Configuration et calibrage.
- f. Dans Configuration et calibrage, trouvez et appuyez sur Taille du bateau.
- g. Réglez la fonction pour augmenter ou diminuer la Taille du bateau.

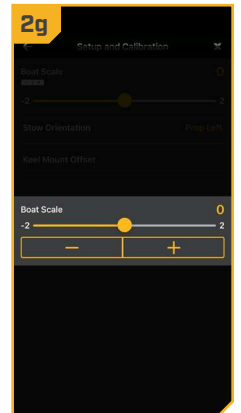
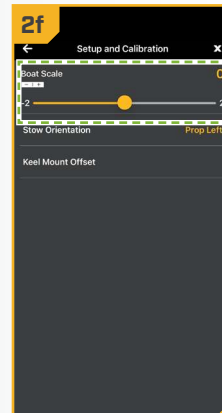
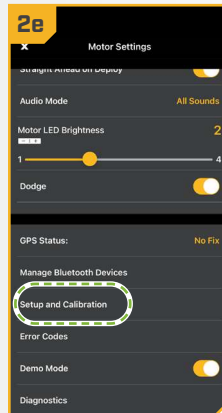

BOUTONS ONE-BOAT NETWORK

Les moteurs de pêche à la traîne Minn Kota équipés d'un système de navigation GPS avancée sont compatibles avec les dispositifs activés par One-Boat Network (OBN), comme la télécommande sans fil et la pédale. Les fonctions OBN peuvent être activées et désactivées à l'aide de boutons OBN personnalisables sur la télécommande sans fil et la pédale. La fonction des boutons OBN peut être personnalisée selon les préférences de l'utilisateur pour améliorer le fonctionnement du produit OBN. Les boutons OBN personnalisables comprennent :

1. Les quatre boutons One-Boat Network de la télécommande sans fil
2. Le bouton One-Boat Network de la pédale

PERSONNALISER LES QUATRE BOUTONS ONE-BOAT NETWORK DE LA TÉLÉCOMMANDE SANS FIL

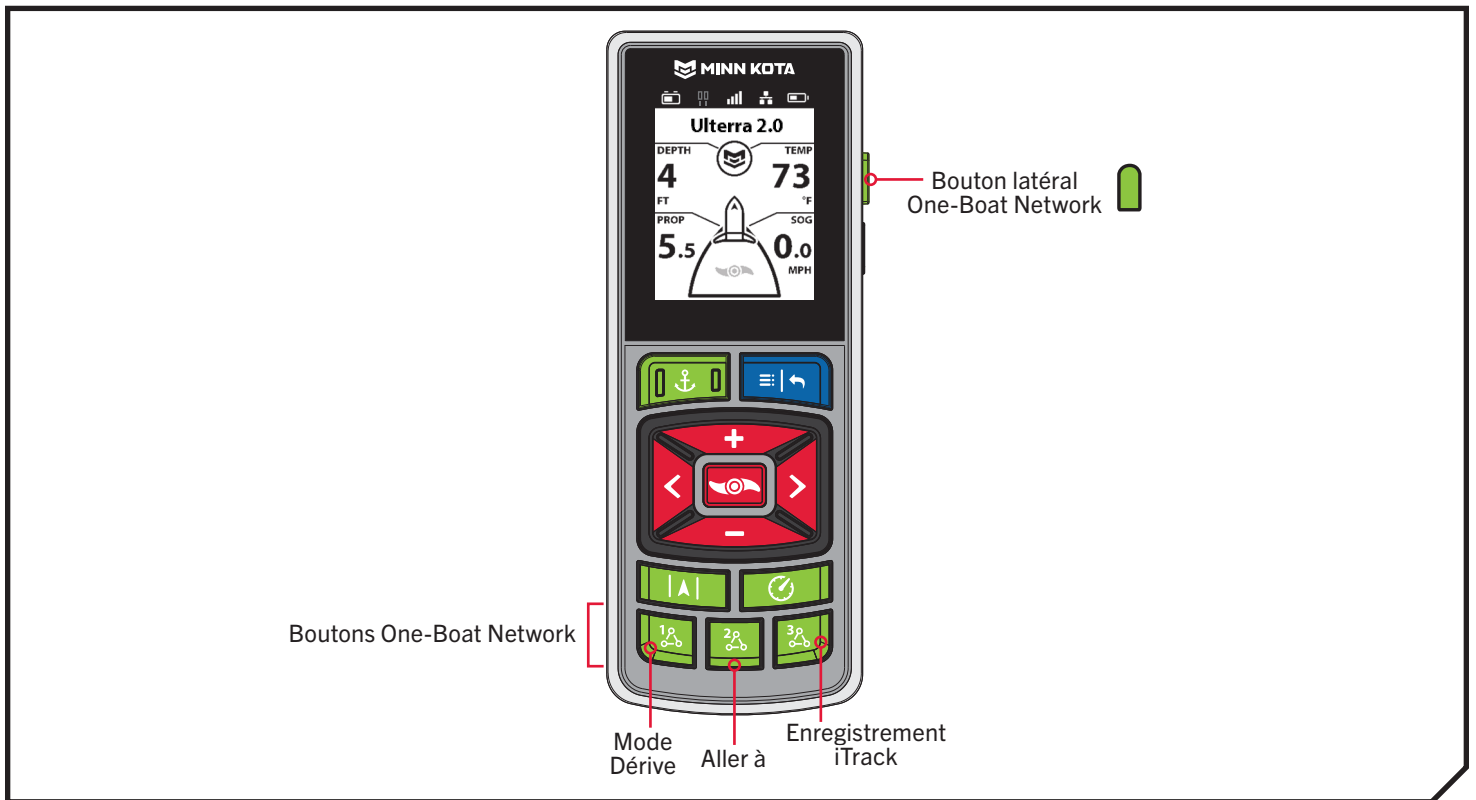







Boutons par défaut One-Boat Network

	Mode Dérive		Enregistrement iTrack
	Aller à		Mode Déploiement

PERSONNALISER LES QUATRE BOUTONS ONE-BOAT NETWORK DE LA TÉLÉCOMMANDE SANS FIL



Les fonctions de One-Boat Network sont activées et désactivées à l'aide des boutons One-Boat Network sur la télécommande sans fil. Les boutons One-Boat Network peuvent être personnalisés pour commander les fonctions suivantes, selon votre configuration :











Fonction	Icône	Description
Mode Dérive		Le mode Dérive est la fonction par défaut du bouton 1 OBN. Appuyez une fois pour activer le mode Dérive. Appuyez une deuxième fois pour ajuster le cap.
Aller à		Aller à est la valeur par défaut du bouton 2 OBN. Appuyez une fois pour ouvrir le menu Aller à. Les options Aller à sont Spot-Lock, Point de cheminement, iTrack et Dérive.
Enregistrement iTrack		Enregistrement iTrack est la fonction par défaut du bouton 3 OBN. Appuyez une fois pour commencer à enregistrer un iTrack. Appuyez une deuxième fois pour enregistrer l'iTrack.
Point de cheminement		Marquer un point de cheminement doit d'abord être personnalisé sur l'un des boutons OBN. Appuyez une fois pour enregistrer un point de cheminement.
Vitesse maximale		La vitesse maximale doit d'abord être personnalisée sur l'un des boutons OBN. Appuyez deux fois pour la vitesse maximale. Appuyez une fois pour revenir à la vitesse précédente.
Talon/Raptor		La fonction d'ancrage en eau peu profonde doit d'abord être personnalisée sur l'un des boutons OBN. La fonction d'ancrage en eau peu profonde s'affiche comme Talon ou Raptor, selon votre configuration. Appuyez deux fois pour déployer l'ancre. Appuyez une fois pour interrompre ou ranger l'ancre.
Mode Déploiement		Le mode Déploiement est la fonction par défaut du bouton latéral OBN sur les moteurs de pêche à la traîne avec une fonction d'arrimage/de déploiement et de compensation. La fonction Mode de déploiement s'affichera comme Ulterra. Appuyez une fois sur le bouton latéral OBN pour afficher le menu Ulterra.



PERSONNALISER LES QUATRE BOUTONS ONE-BOAT NETWORK DE LA TÉLÉCOMMANDE SANS FIL





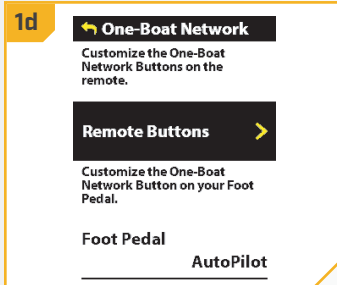
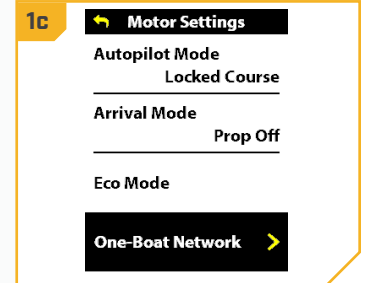
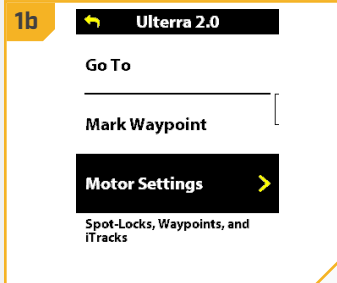

Personnalisez les quatre boutons One-Boat Network de la télécommande sans fil

1

- Sur la télécommande sans fil, appuyez sur le bouton Menu  pour ouvrir le menu Moteur.
- Dans le menu Moteur, utilisez le bouton Ralentir  ou Accélérer  pour trouver le menu Réglages du moteur. Utilisez le bouton Direction droite  pour sélectionner Réglages du moteur.
- Dans Réglages du moteur, utilisez le bouton Ralentir  ou le bouton Accélérer  pour trouver le menu One-Boat Network. Utilisez le bouton Direction droite  pour sélectionner One-Boat Network.
- Dans le menu One-Boat Network, utilisez le bouton Ralentir  ou le bouton Accélérer  pour trouver les boutons de la télécommande. Utilisez le bouton Direction droite  pour sélectionner les boutons de la télécommande.



2

- Utilisez le bouton Ralentir  ou Accélérer  pour mettre en surbrillance le bouton OBN pour personnaliser. Il existe quatre options : Bouton 1, Bouton 2, Bouton 3 ou Bouton latéral. Appuyez sur le bouton Direction droite  pour sélectionner.
- Utilisez le bouton Accélérer  ou Ralentir  pour faire défiler les options. Utilisez le bouton Direction droite  pour sélectionner la fonction.

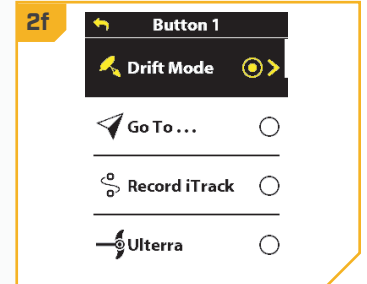
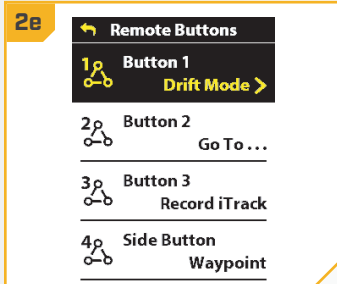

AVIS : Le bouton radio situé à côté de la fonction désirée est sélectionné tandis que le bouton Direction droite  est utilisé pour personnaliser la fonction. Les options de fonction disponibles apparaissent selon le moteur de pêche à la traîne et les autres appareils du réseau du système de navigation GPS avancée.

AVIS : Pour une personnalisation rapide, appuyez longuement sur le bouton OBN que vous souhaitez personnaliser pour afficher rapidement l'écran de personnalisation.

- Appuyez sur le bouton Menu  et maintenez-le enfoncé pour fermer la page et revenir à l'écran d'accueil.

PERSONNALISER LE BOUTON ONE-BOAT NETWORK DE LA PÉDALE



PERSONNALISER LE BOUTON ONE-BOAT NETWORK DE LA PÉDALE

Les moteurs de pêche à la traîne Minn Kota équipés d'un système de navigation GPS avancée sont compatibles avec les dispositifs activés par One-Boat Network, comme la pédale. Les fonctions de One-Boat Network sont activées et désactivées à l'aide du bouton One-Boat Network  de la pédale. Ce bouton peut être personnalisé au moyen de la télécommande sans fil ou de l'application One-Boat Network sur un appareil mobile jumelé.

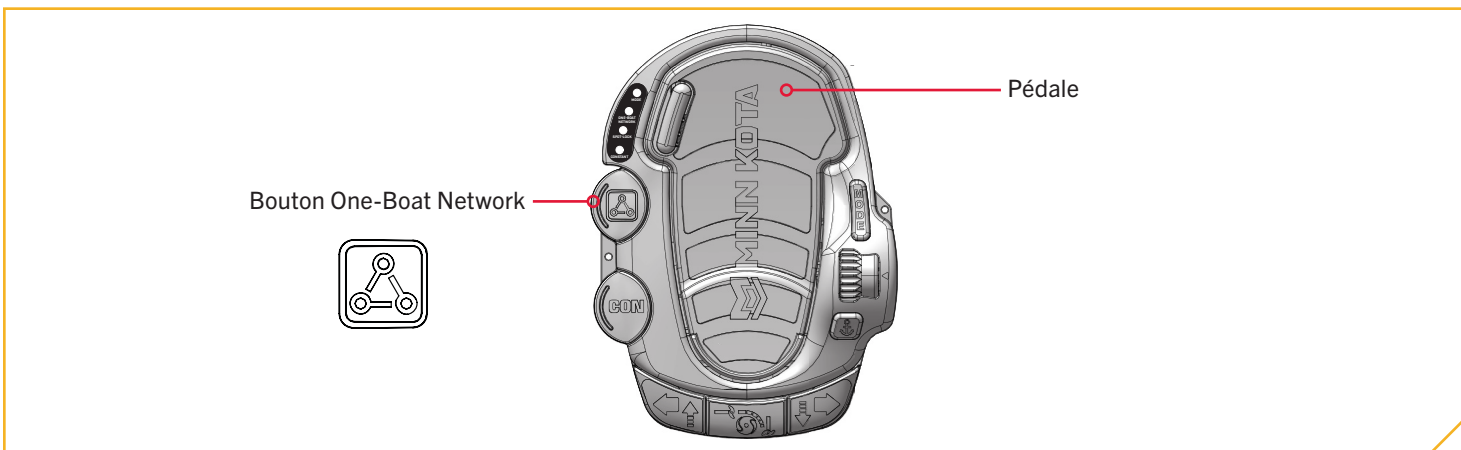

Le bouton One-Boat Network  de la pédale peut être personnalisé pour commander les fonctions suivantes :







Fonction	Fonctionnement	Voyant DEL d'indication
Système AutoPilot (par défaut)	Activer et désactiver le système AutoPilot	Le voyant DEL rouge s'allume lorsque le système AutoPilot est activé et reste allumé jusqu'à ce que le système AutoPilot soit désactivé.
Point de cheminement	Marquage d'un point de cheminement	Le voyant DEL rouge s'allume lorsque le bouton One-Boat Network est enfoncé, puis s'éteint pour indiquer qu'un point de cheminement a été marqué.
Ancrage en eau peu profonde (Raptor/Talon)	Déployer et rétracter un Raptor/Talon	Le voyant DEL rouge clignote en continu lorsque l'ancre pour eaux peu profondes se déploie ou se rétracte. Le voyant DEL rouge reste allumé lorsque l'ancre est dans n'importe quel état de déploiement, y compris lorsque celui-ci est mis en pause. Le voyant DEL rouge s'éteint lorsque l'ancre est entièrement rétractée.



PERSONNALISER LE BOUTON ONE-BOAT NETWORK DE LA PÉDALE





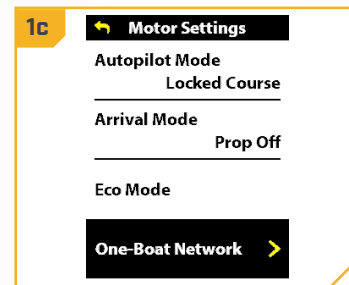
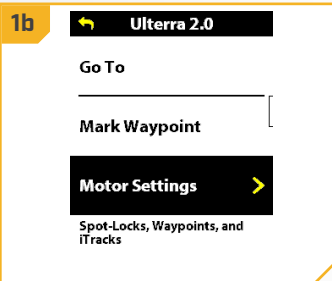

Personnaliser le bouton OBN de la pédale avec la télécommande sans fil

1

- Le moteur de pêche à la traîne allumé, appuyez sur le bouton Menu  de la télécommande sans fil.
- Dans le menu Moteur, utilisez le bouton Ralentir  ou Accélérer  pour trouver le menu Réglages du moteur. Utilisez le bouton Direction droite  pour sélectionner Réglages du moteur.
- Dans Réglages du moteur, utilisez le bouton Ralentir  ou le bouton Accélérer  pour trouver le menu One-Boat Network. Utilisez le bouton Direction droite  pour sélectionner One-Boat Network.



2

- Dans le menu One-Boat Network, utilisez le bouton Ralentir  ou le bouton Accélérer  pour trouver la pédale. Utilisez le bouton Direction droite  pour sélectionner le menu Pédale.
- Dans le menu Pédale, utilisez le bouton Ralentir  ou le bouton Accélérer  pour trouver la fonction souhaitée. Utilisez le bouton Direction droite  pour sélectionner la fonction.
- Appuyez sur le bouton Menu  et maintenez-le enfoncé pour fermer la page et revenir à l'écran d'accueil.

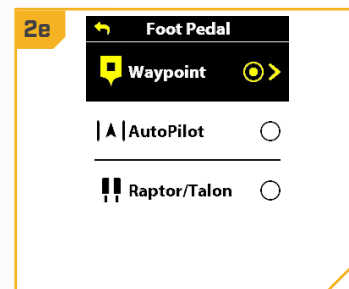
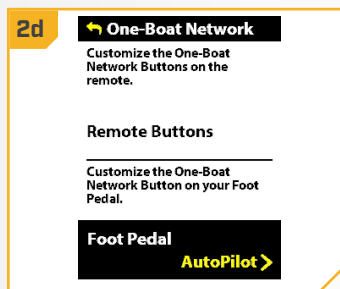

AVIS : Le bouton radio situé à côté de la fonction désirée est sélectionné tandis que le bouton Direction droite  est utilisé pour personnaliser la fonction. La fonction AutoPilot est la sélection par défaut pour les moteurs de pêche à la traîne Ulterra QUEST. Les options de fonction disponibles apparaissent selon le moteur de pêche à la traîne et les autres appareils du réseau du système de navigation GPS avancée.

PERSONNALISER LE BOUTON ONE-BOAT NETWORK DE LA PÉDALE

➤ Personnaliser le bouton One-Boat Network de la pédale grâce à l'application One-Boat Network

1

- Ouvrez l'application One-Boat Network (OBN) sur un appareil mobile. Assurez-vous que l'appareil mobile est jumelé au moteur de pêche à la traîne et que le moteur est « en marche ».
- À partir de l'écran d'accueil OBN, touchez le menu Moteur. Le menu Moteur ouvre l'écran d'accueil Moteur.
- Avant l'ouverture de l'écran d'accueil Moteur, touchez Accepter sur le message-guide à l'écran.

AVIS : Le message-guide à l'écran ne s'affichera qu'une fois, chaque fois que l'application est lancée. Si le message-guide s'affiche, l'écran d'accueil Moteur apparaît.

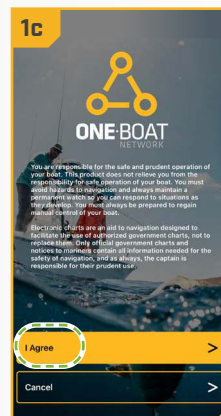
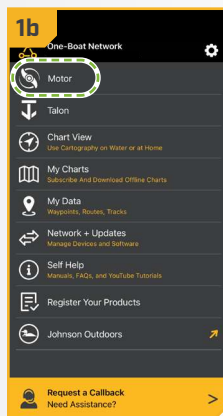

2

- Sur l'écran d'accueil Moteur, repérez le bouton Paramètres du moteur dans le coin supérieur droit et touchez-le.
- Dans le menu Paramètres du moteur, repérez Pédale et appuyez dessus.
- Dans le menu Pédale, appuyez sur la fonction souhaitée. Le bouton radio situé à côté de la fonction sélectionnée est mis en surbrillance.

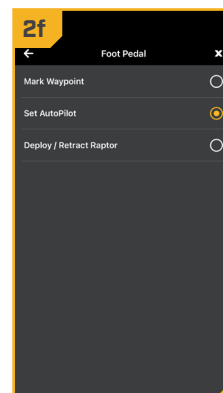
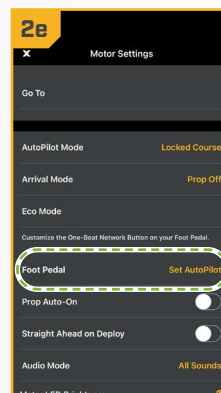

ARRIMAGE ET DÉPLOIEMENT RAPIDES

ARRIMAGE ET DÉPLOIEMENT DE L'ULTERRA QUEST





L'Ulterra® QUEST vous permet de commander par bouton-poussoir n'importe où sur le bateau. Arrimez, déployez ou compensez le moteur vers le haut et vers le bas à l'aide des boutons de votre télécommande sans fil de navigation GPS avancée, de votre pédale, de l'application One-Boat Network ou d'un détecteur de poissons Humminbird® connecté. C'est instantané. Sans effort. Et cela fait de l'Ulterra QUEST le moteur le plus facile à utiliser sur l'eau.



Exécutez les procédures suivantes lorsque vous désirez arrimer et déployer le moteur. Si le moteur cale lors de la tentative d'arrimage, il se peut qu'il y ait erreur. Vérifiez s'il y a obstructions ou batteries de moteur faibles. Si les batteries sont trop faibles pour arrimer le moteur, réinitialisez l'alimentation, déployez le moteur, compensez l'unité inférieure à son réglage le plus élevé et coupez l'alimentation jusqu'à ce que les batteries puissent être rechargées. Lorsque les batteries sont rechargées, tentez à nouveau d'arrimer le moteur.

ARRIMAGE ET DÉPLOIEMENT RAPIDES >

ARRIMAGE ET DÉPLOIEMENT AVEC LA TÉLÉCOMMANDE SANS FIL

> Déploiement avec la télécommande sans fil

- 1 a. Appuyez sur le bouton Alimentation  de la télécommande sans fil.
b. Utilisez le bouton Augmenter la vitesse  ou Réduire la vitesse  pour trouver Ulterra.
c. Appuyez sur le bouton Tourner à droite  pour sélectionner Ulterra et ouvrir le mode Déploiement.

AVIS : Vous pouvez également appuyer sur le bouton latéral One-Boat Network  pour accéder rapidement au mode Déploiement. La fonction du bouton latéral OBN  est réglée par défaut pour ouvrir le menu Mode de déploiement Ulterra.

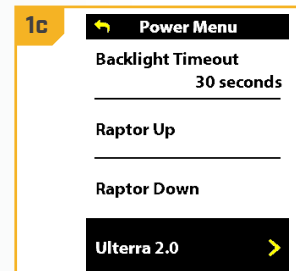
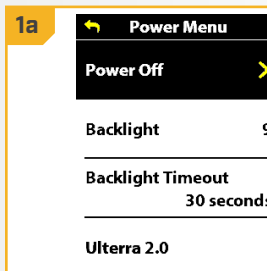

AVIS : La télécommande sans fil est jumelée à l'Ulterra QUEST en usine.

ARRIMAGE AVEC LA TÉLÉCOMMANDE SANS FIL



2

- d. Utilisez le bouton Tourner à droite  pour sélectionner Déploiement. Le moteur se déploiera automatiquement.



AVERTISSEMENT

Dès que Déploiement est sélectionné, le moteur se déploiera automatiquement. Assurez-vous que rien n'obstrue le moteur et que sa voie de déplacement est dégagée. L'hélice est désactivée lorsque le moteur est arrimé et pendant le déploiement, afin de prévenir un contact accidentel avec une hélice en mouvement.



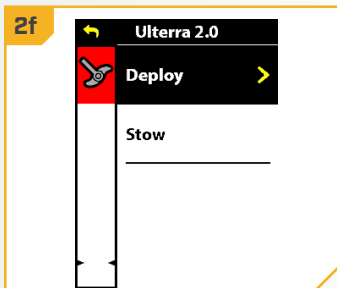
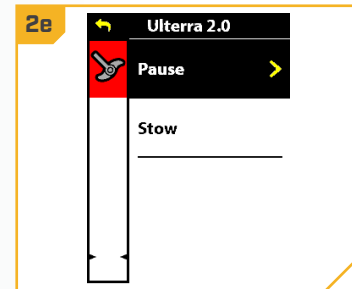
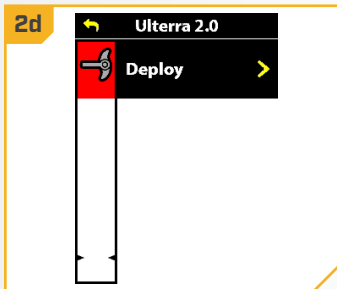

- e. On peut arrêter le déploiement du moteur tandis qu'il est en cours. Pour mettre en pause l'action, utilisez le bouton Tourner à droite  pour sélectionner Pause.
- f. Pour relancer l'action Déploiement, appuyez sur Tourner à droite  pour sélectionner Déployer.
- g. Si le moteur continue, il terminera le processus de déploiement et fonctionnera ensuite normalement.





AVIS : Assurez-vous que le haut du moteur est immergé d'au moins 12 po (30,5 cm) au-dessous de la surface de l'eau afin d'éviter de brasser ou d'agiter l'eau à la surface.

Arrimage avec la télécommande sans fil

1

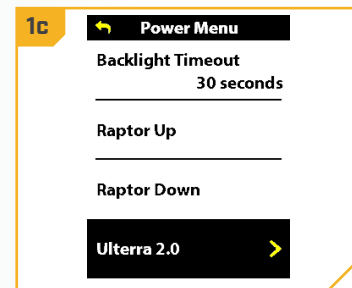
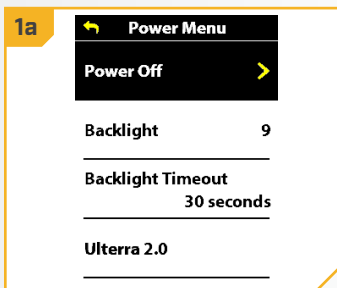

- a. Appuyez sur le bouton Alimentation  de la télécommande sans fil.
- b. Utilisez le bouton Augmenter la vitesse  ou Réduire la vitesse  pour trouver Ulterra.
- c. Appuyez sur le bouton Tourner à droite  pour sélectionner Ulterra et ouvrir le mode Déploiement.

AVIS : Vous pouvez également appuyer sur le bouton latéral One-Boat Network  pour accéder rapidement au mode Déploiement. La fonction du bouton latéral OBN  est réglée par défaut pour ouvrir le menu Mode de déploiement Ulterra.



ARRIMAGE AVEC LA TÉLÉCOMMANDE SANS FIL



2

- d. Utilisez le bouton Augmenter la vitesse  ou Réduire la vitesse  pour trouver Arrimage. Utilisez le bouton Tourner à droite  pour le sélectionner. Après la sélection, le moteur s'arrimera automatiquement et l'hélice sera désactivée.



AVERTISSEMENT

Dès qu'Arrimage est sélectionné, le moteur s'arrimera automatiquement. Assurez-vous que rien n'obstrue le moteur et que sa voie de déplacement est dégagée. L'hélice est désactivée lorsque le moteur est arrimé et pendant le déploiement, afin de prévenir un contact accidentel avec une hélice en mouvement.

- e. On peut arrêter l'arrimage du moteur tandis qu'il est en cours. Pour mettre l'action en pause, appuyez sur le bouton Ralentir  pour trouver Pause et appuyez sur le bouton Tourner à droite  pour la sélectionner.
- f. Pour reprendre l'action Arrimage, appuyez de nouveau sur le bouton Tourner à droite  pour sélectionner Arrimage.
- g. Si le moteur continue, il terminera le processus d'arrimage et fonctionnera ensuite normalement.

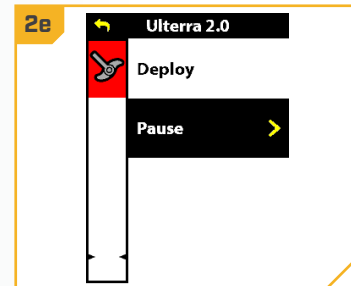
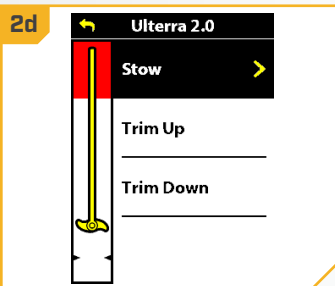

AVIS : L'option Arrimage n'est affichée que lorsque le moteur est déployé.



AVERTISSEMENT

Le moteur n'est pas bien arrimé pour le transport tant que le voyant ARRIMÉ  orange sur le panneau indicateur n'est pas allumé.

DÉPLOIEMENT AVEC L'APPLICATION OBN

ARRIMAGE ET DÉPLOIEMENT AVEC L'APPLICATION ONE-BOAT NETWORK (OBN)

» Déploiement avec l'application OBN

1

- Ouvrez l'application One-Boat Network (OBN) sur l'appareil mobile. Assurez-vous que l'appareil mobile est jumelé au moteur de pêche à la traîne.
- À partir de l'écran d'accueil OBN, touchez le menu Moteur. Le menu Moteur ouvre l'écran d'accueil Moteur.
- Avant l'ouverture de l'écran d'accueil Moteur, touchez Accepter sur le message-guide à l'écran.

AVIS : Le message-guide à l'écran ne s'affichera qu'une fois, chaque fois que l'application est lancée. Si le message-guide s'affiche, l'écran d'accueil Moteur apparaît.

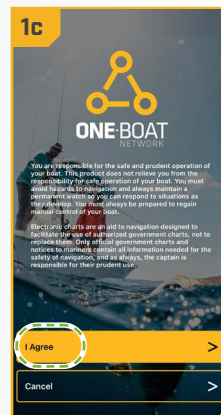
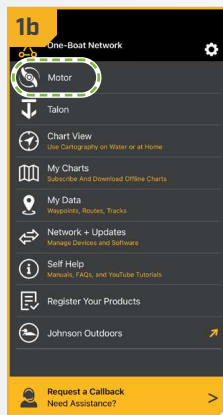

2

- Appuyez sur Compensation/arrimage au bas de l'écran pour ouvrir le menu Compensation/arrimage/déploiement.
- Appuyez sur Déploiement pour déployer le moteur automatiquement. Le fonctionnement normal du moteur suivra.

AVERTISSEMENT

Dès que le menu Déploiement est sélectionné, le moteur se déploiera automatiquement. Assurez-vous que rien n'obstrue le moteur et que sa voie de déplacement est dégagée. L'hélice est désactivée lorsque le moteur est arrimé et pendant le déploiement, afin de prévenir un contact accidentel avec une hélice en mouvement.

AVIS : On peut arrêter le déploiement du moteur tandis qu'il est en cours en appuyant sur Pause. Pour reprendre, appuyez sur l'action désirée.

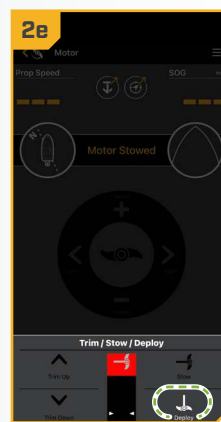

AVIS : Assurez-vous que le haut du moteur est immergé d'au moins 12 po (30,5 cm) au-dessous de la surface de l'eau afin d'éviter de brasser ou d'agiter l'eau à la surface.

➤ Arrimage avec l'application OBN

1

- Ouvrez l'application One-Boat Network (OBN) sur l'appareil mobile. Assurez-vous que l'appareil mobile est jumelé au moteur de pêche à la traîne.
- À partir de l'écran d'accueil OBN, touchez le menu Moteur. Le menu Moteur ouvre l'écran d'accueil Moteur.
- Avant l'ouverture de l'écran d'accueil Moteur, touchez Accepter sur le message-guide à l'écran.

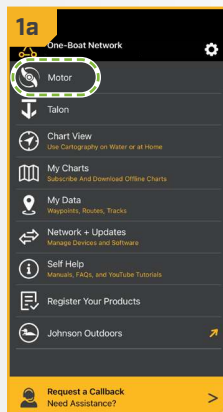

AVIS : Le message-guide à l'écran ne s'affichera qu'une fois, chaque fois que l'application est lancée. Si le message-guide s'affiche, l'écran d'accueil Moteur apparaît.

2

- Appuyez sur Compensation/arrimage au bas de l'écran pour ouvrir le menu Compensation/arrimage/déploiement.
- Appuyez sur Arrimage pour arrimer automatiquement le moteur. L'hélice sera désactivée et « Moteur arrimé » s'affichera à l'écran.

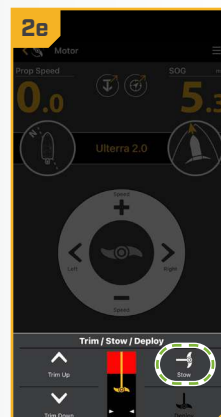

AVERTISSEMENT

Dès qu'Arrimage est sélectionné, le moteur s'arrimera automatiquement. Assurez-vous que rien n'obstrue le moteur et que sa voie de déplacement est dégagée. L'hélice est désactivée lorsque le moteur est arrimé et pendant le déploiement, afin de prévenir un contact accidentel avec une hélice en mouvement.

AVIS : On peut arrêter l'arrimage du moteur tandis qu'il est en cours en appuyant sur Pause. Pour reprendre, appuyez sur l'action désirée.

AVERTISSEMENT

Le moteur n'est pas bien arrimé pour le transport tant que le voyant **ARRIMÉ**  orange sur le panneau indicateur n'est pas allumé.

ARRIMAGE ET DÉPLOIEMENT AVEC LA PÉDALE

ARRIMAGE ET DÉPLOIEMENT AVEC LA PÉDALE

1

- Sur la pédale, appuyez sur le bouton MODE de sorte que la DEL MODE  située sur le panneau indicateur s'allume, et la pédale sera ainsi en mode Déploiement.

AVIS : Le moteur peut être arrimé et déployé seulement en mode Déploiement.

- Pour déployer le moteur lorsqu'il est arrimé, appuyez deux fois sur le bouton Arrimer/déployer. Pour arrimer le moteur lorsqu'il est déployé, appuyez une fois sur le bouton Arrimer/déployer.

AVERTISSEMENT

Assurez-vous de garder vos doigts loin des charnières, des points de pivot et des pièces mobiles lorsque vous arrimez et déployez le moteur. Lorsque vous arrimez et déployez le moteur, assurez-vous qu'il ne touche pas le bateau, la remorque ou toute autre obstruction.

AVIS : La séquence de déploiement peut être interrompue en tout temps en appuyant sur le bouton Arrimer/déployer. La séquence d'arrimage peut être interrompue en tout temps en appuyant sur les boutons Augmenter la compensation ou Réduire la compensation ou sur le bouton Arrimer/déployer.

AVIS : Assurez-vous que le haut du moteur est immergé d'au moins 12 po (30,5 cm) au-dessous de la surface de l'eau afin d'éviter de brasser ou d'agiter l'eau à la surface.

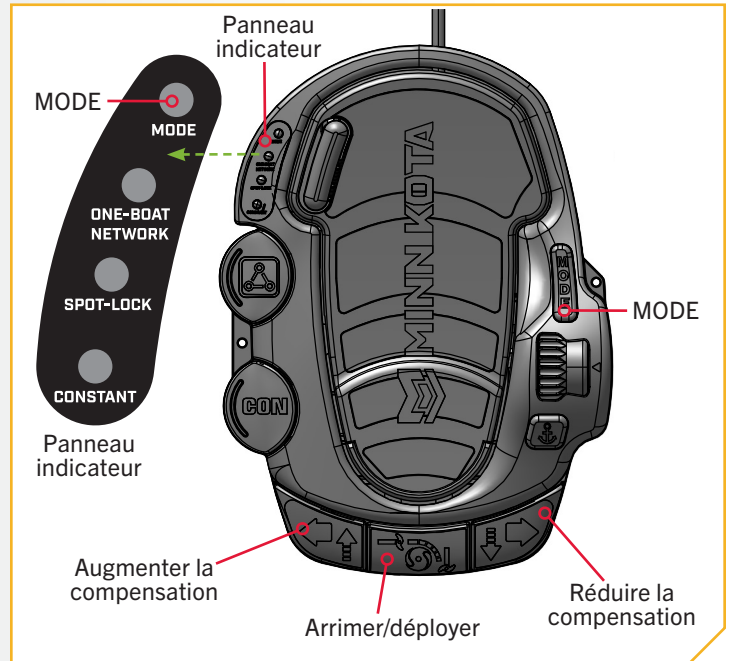

AVERTISSEMENT

Le moteur n'est pas bien arrimé pour le transport tant que le voyant ARRIMÉ  sur le panneau indicateur n'est pas allumé.

RÉGLAGE DE LA PROFONDEUR (COMPENSATION) DE L'ULTERRA QUEST

RÉGLAGE DE LA PROFONDEUR (COMPENSATION) DE L'ULTERRA QUEST



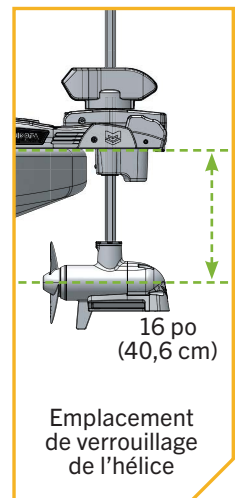
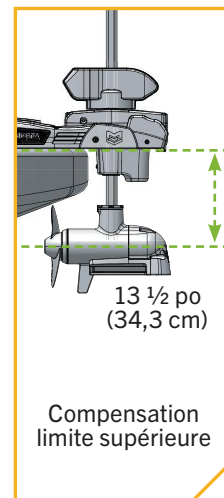
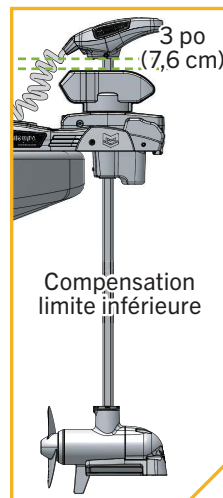
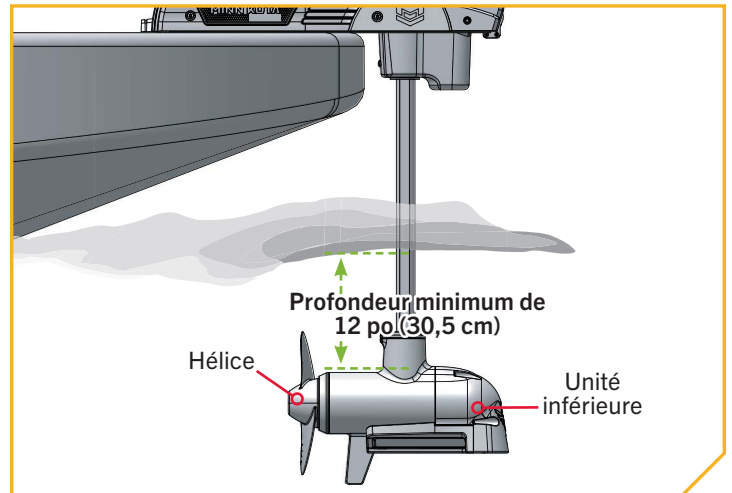

Une fois que le bateau est sur l'eau, il peut être nécessaire d'ajuster l'unité inférieure pour que la performance du moteur permette une profondeur optimale. Quand vous réglez la profondeur, assurez-vous que le haut de l'unité inférieure est immergé à au moins 12 po (30,5 cm) au-dessous de la surface de l'eau afin d'éviter de brasser ou d'agiter l'eau à la surface. Il peut être nécessaire de compenser le moteur vers le haut ou vers le bas, selon la façon dont le bateau réagit. Vous pouvez compenser vers le haut pour éviter de heurter des objets immergés et vers le bas si votre hélice sort de l'eau.

L'hélice s'arrête temporairement pendant la compensation du moteur et reprend une fois la compensation terminée. Le moteur est programmé pour fonctionner en sécurité et limiter la rotation de l'hélice lorsque l'unité inférieure est compensée dans certaines limites. Les limites de compensation sont en place pour éviter les dommages à l'unité. La limite de compensation inférieure est établie à 3 po (7,6 cm) du bas de la tête de contrôle jusqu'au haut du boîtier de compensation. La limite de compensation supérieure est établie à 13 ½ po (34,3 cm) à partir du bas du support jusqu'au centre de l'unité inférieure. L'emplacement de verrouillage de l'hélice, défini comme étant à 16 po (40,6 cm) du bas du support jusqu'au centre de l'unité inférieure, est utilisé pour éliminer la possibilité que le moteur touche la coque du bateau. Toutes les fonctions, à l'exception de la direction manuelle et des enregistrements d'iTrack, sont annulées dès que la compensation atteint cet espace.





Compensation avec la télécommande sans fil

1

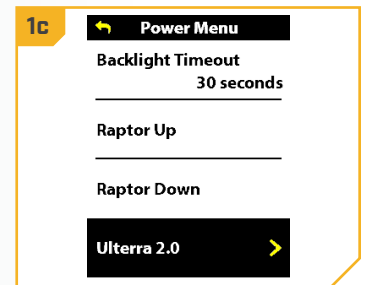
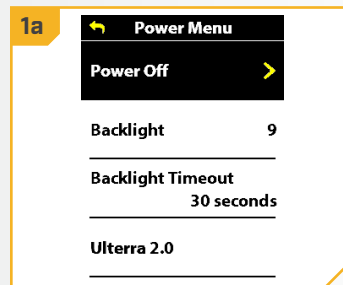

- Appuyez sur le bouton Alimentation  de la télécommande sans fil.
- Utilisez le bouton Augmenter la vitesse  ou Réduire la vitesse  pour trouver Ulterra.
- Appuyez sur le bouton Tourner à droite  pour sélectionner Ulterra et ouvrir le mode Déploiement.



AVIS : Vous pouvez également appuyer sur le bouton latéral One-Boat Network  pour accéder rapidement au mode Déploiement. La fonction du bouton latéral OBN  est réglée par défaut pour ouvrir le menu Mode de déploiement Ulterra.

COMPENSATION AVEC LA TÉLÉCOMMANDE SANS FIL

2

- d. Une fois dans le menu Ulterra, utilisez le bouton Augmenter la vitesse  ou Réduire la vitesse  pour sélectionner Augmenter la compensation ou Réduire la compensation. Augmenter la compensation montera le moteur, Réduire la compensation le baissera.
- e. Appuyez sur le bouton Tourner à droite  et maintenez-le enfoncé pour le sélectionner.
- f. Lorsque le moteur atteint sa limite de compensation maximale, l'hélice sera verrouillée et le bouton Augmenter la compensation sera désactivé. L'hélice reste verrouillée même lorsque le menu de déploiement est fermé. Compensez le moteur vers le bas et hors de la zone de verrouillage de l'hélice pour rétablir la fonctionnalité.
- g. Lorsque la limite inférieure de compensation est atteinte, le bouton Réduire la compensation sera désactivé.

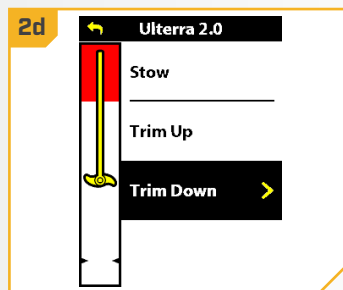
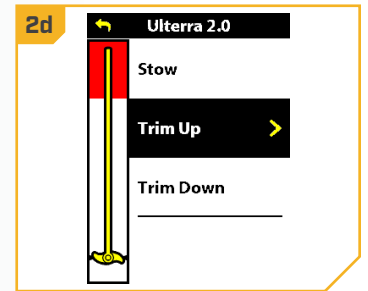
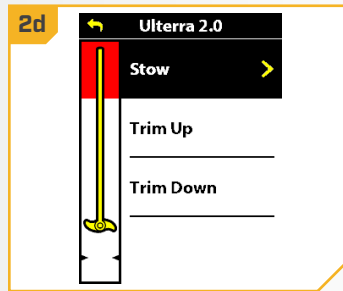

AVIS : Assurez-vous que le haut du moteur est immergé d'au moins 12 po (30,5 cm) au-dessous de la surface de l'eau afin d'éviter de brasser ou d'agiter l'eau à la surface.

AVERTISSEMENT

Alors que vous appuyez sur le bouton Augmenter la compensation ou Réduire la compensation, il y aura compensation automatique du moteur. Assurez-vous que rien n'obstrue le moteur et que sa voie de déplacement est dégagée. L'hélice est désactivée pendant qu'il y a compensation du moteur, afin de prévenir un contact accidentel avec une hélice en mouvement.

AVERTISSEMENT

Lorsque vous compensez le moteur, gardez vos doigts loin des charnières, des points de pivot et des pièces mobiles.

AVIS : La zone rouge est la zone de verrouillage de l'hélice. L'hélice sera automatiquement désactivée si l'unité inférieure est compensée dans cette zone et l'icône d'hélice deviendra grise. Pour rétablir la fonctionnalité de l'hélice, compensez l'unité inférieure hors de la zone de verrouillage de l'hélice.



➤ Compensation avec l'application OBN



1

- Ouvrez l'application One-Boat Network (OBN) sur l'appareil mobile. Assurez-vous que l'appareil mobile est jumelé au moteur de pêche à la traîne.
- À partir de l'écran d'accueil OBN, touchez le menu Moteur. Le menu Moteur ouvre l'écran d'accueil Moteur.
- Avant l'ouverture de l'écran d'accueil Moteur, touchez Accepter sur le message-guide à l'écran.

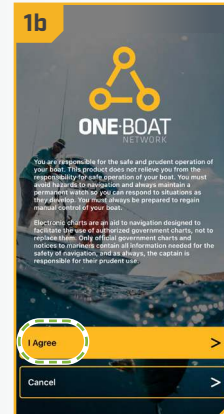
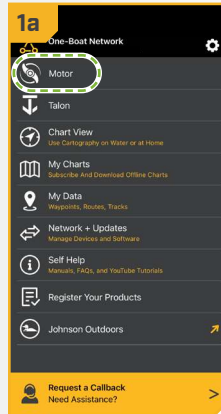
AVIS : Le message-guide à l'écran ne s'affichera qu'une fois, chaque fois que l'application est lancée. Si le message-guide s'affiche, l'écran d'accueil Moteur apparaît.



2

- Appuyez sur Compensation/arrimage au bas de l'écran pour ouvrir le menu Compensation/arrimage/déploiement.
- Pour compenser le moteur vers le haut, appuyez sur Augmenter la compensation  et maintenez enfoncé. Continuez à appuyer jusqu'à ce que l'unité inférieure soit à la hauteur désirée.
- Pour compenser le moteur vers le bas, appuyez sur Réduire la compensation  et maintenez enfoncé. Continuez à appuyer jusqu'à ce que l'unité inférieure soit à la hauteur désirée.



AVERTISSEMENT

Alors que vous appuyez sur le bouton Augmenter la compensation ou Réduire la compensation, il y aura compensation automatique du moteur. Assurez-vous que rien n'obstrue le moteur et que sa voie de déplacement est dégagée. L'hélice est désactivée pendant qu'il y a compensation du moteur, afin de prévenir un contact accidentel avec une hélice en mouvement.

AVERTISSEMENT

Lorsque vous compensez le moteur, gardez vos doigts loin des charnières, des points de pivot et des pièces mobiles.

AVIS : Assurez-vous que le haut du moteur est immergé d'au moins 12 po (30,5 cm) au-dessous de la surface de l'eau afin d'éviter de brasser ou d'agiter l'eau à la surface.

AVIS : La zone rouge est la zone de verrouillage de l'hélice. L'hélice sera automatiquement désactivée si l'unité inférieure est compensée dans cette zone et l'icône d'hélice deviendra grise. Pour rétablir la fonctionnalité de l'hélice, compensez l'unité inférieure hors de la zone de verrouillage de l'hélice.



COMPENSATION AVEC LA PÉDALE

» Compensation avec la pédale

1

- a. Sur la pédale, appuyez sur le bouton MODE de sorte que la DEL MODE  blanche située sur le panneau indicateur s'allume, et la pédale sera ainsi en mode Déploiement.

AVIS : Le moteur peut être compensé seulement en mode Déploiement.

AVERTISSEMENT

Lorsque vous compensez le moteur, gardez vos doigts loin des charnières, des points de pivot et des pièces mobiles.

AVERTISSEMENT

Alors que vous appuyez sur le bouton Augmenter la compensation ou Réduire la compensation, il y aura compensation automatique du moteur. Assurez-vous que rien n'obstrue le moteur et que sa voie de déplacement est dégagée. L'hélice est désactivée pendant qu'il y a compensation du moteur, afin de prévenir un contact accidentel avec une hélice en mouvement.

- b. Pour compenser le moteur vers le haut, appuyez sur le bouton Augmenter la compensation en bas à gauche de la pédale.
- c. Pour compenser le moteur vers le bas, appuyez sur le bouton Réduire la compensation en bas à droite de la pédale.

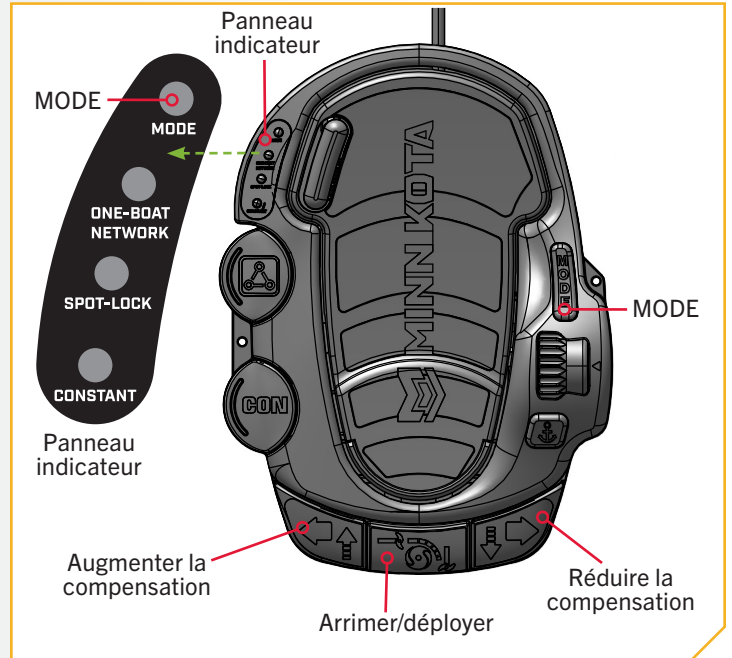

AVIS : Assurez-vous que le haut du moteur est immergé d'au moins 12 po (30,5 cm) au-dessous de la surface de l'eau afin d'éviter de brasser ou d'agiter l'eau à la surface.

L'installation de votre Ulterra QUEST est terminée. Un manuel complet du propriétaire peut être téléchargé de minnkota.johnsonoutdoors.com.

REMARQUES



A large area for handwritten notes, consisting of 25 horizontal lines.

ACCESSOIRES RECOMMANDÉS

CHARGEURS DE BATTERIE EMBARQUÉS ET PORTATIFS

Ne plus acheter de nouvelles batteries et commencer à prendre soin de celles déjà en votre possession. Plusieurs chargeurs peuvent en fait endommager les batteries à la longue, pouvant entraîner une autonomie réduite et une durée de vie plus courte. Les chargeurs Minn Kota à commande numérique assurent une charge rapide pour une protection et une durée de vie prolongée.



MK212PCL



MK210D



MK110PD

ANCRE POUR EAUX PEU PROFONDES TALON

Talon est la seule ancre pour eaux peu profondes avec jusqu'à 15 pi (4,6 m) de profondeur d'ancrage, plusieurs modes d'ancrage et le contrôle à partir de la proue, du tableau arrière, de la console, de la télécommande ou d'un appareil mobile.



ÉCLAIRAGE DE TRAVAIL INTÉGRÉ

Vous permet de fixer les lignes et de travailler à partir du tableau arrière à tout moment de la journée, ou de la nuit. Comprend des lumières DEL blanches et bleues avec trois intensités.



JUSQU'À UNE PROFONDEUR DE 15 PI [4,6 M]

Contrôlez plus d'eau et attrapez plus de poissons avec la première ancre de 15 pi (4,6 m) pour eau peu profonde.



CONNECTIVITÉ BLUETOOTH^{MD}

Vous permet de contrôler votre Talon à partir de votre appareil mobile, ainsi que le mettre à jour facilement. Elle ouvre aussi la communication à d'autres options de contrôle.



D'AUTRES OPTIONS DE COMMANDE

- Panneau de commande
- Télécommande sans fil
- Application mobile
- Pédale sans fil
- Connectivité Humminbird^{MD}
- Télécommande du système de navigation GPS avancé



ACCESSOIRES MINN KOTA

Nous offrons un large éventail d'accessoires pour les propulseurs électriques, y compris:

- Un Disjoncteur de 60 A
- Des Supports de Montage
- Des Ensembles Stabilisateur
- Trousse de renforcement du pont du bateau
- Des connecteurs de batterie
- Bacs à Batterie
- Des fiches de connexion rapide



minnkota.johnsonoutdoors.com    

Part #2207125

Minn Kota Consumer & Technical Service
Johnson Outdoors Marine Electronics, Inc.
PO Box 8129
Mankato, MN 56001

121 Power Drive
Mankato, MN 56001
Phone (800) 227-6433
Fax (800) 527-4464



©2023 Johnson Outdoors Marine Electronics, Inc.
All rights reserved.

ECN 44313

Rev B

10/23